

EN

AQUAJACK 311

**Electric cordless rechargeable pool and spa vacuum cleaner
Instruction manual**

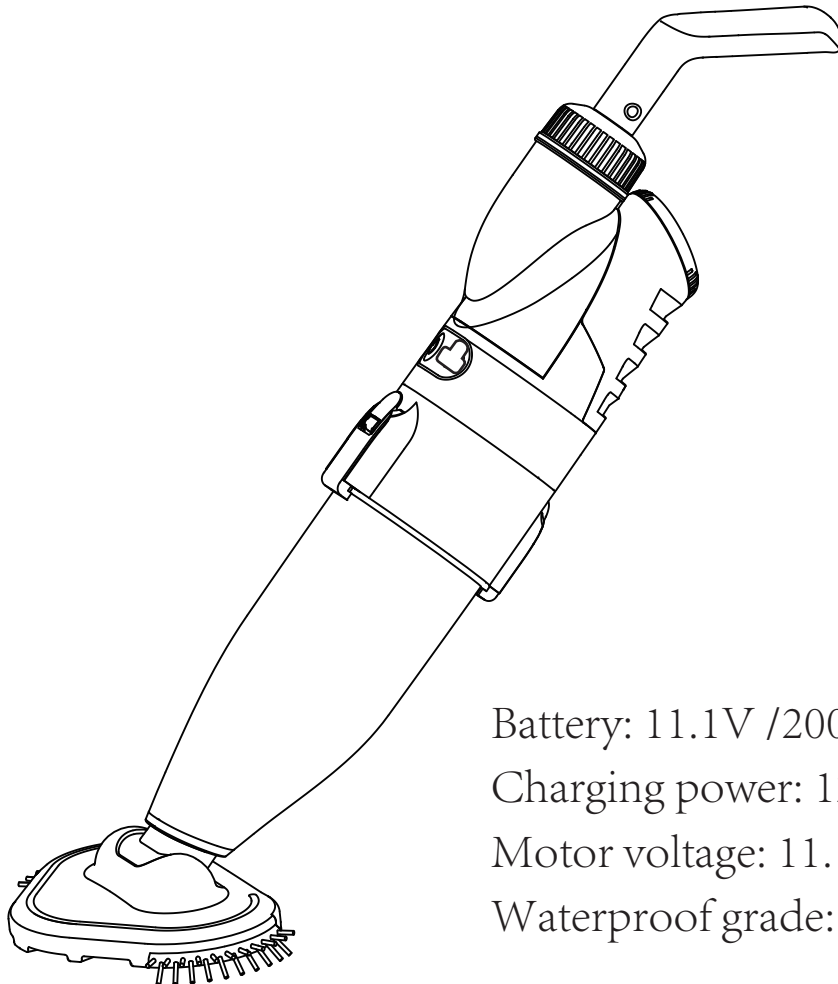

Battery: 11.1V /2000mAh

Charging power: 12.6V DC, 1.0A

Motor voltage: 11.1V DC

Waterproof grade: IPX8



Ningbo Poolstar Pool Products Co., Ltd

www.cnpoolstar.com | www.aquajackcleaners.com

SAFETY WARNING

When installing and using this electrical equipment, you should always follow the basic safety precautions. Please read the following carefully

Warning!

The cleaner is not a toy, and is operated by people older than 8 years age. Any people who operates the cleaner, has to read the manual carefully before work it.

- (1)The cleaner is designed to clean the swimming pool, SPA.
- (2)Please use the original batteries and charger when using.
- (3)Only charging it when the cleaner is power off.
- (4)Put the cleaner into a clean and dry place. Do not expose it under the sun, or close to explosive.
- (5)The filter bag is easy to be broken when there is sharp substances under water.
- (6)Do not close to the vacuum head when it is working, due to its suction power, especially for the human body, animals, hairs or clothes.
- (7)Do not disassemble the cleaner without professional guidance or notice from the authorized distributor or manufacturer.
- (8)Do not leak the lubricant oil, and it causes water polluted.
- (9)Stop to work the cleaner when there is anything wrong; Please contact with the authorized distributor or replace it to the original parts/accessories.
- (10)Cleaner working conditions:
 - (10)-1 Maximum applicable water depth: 3 m (10 ft)
 - (10)-2 Water temperature: 4°C(39.2°F)-35°C(95°F)

1. Charger

- (1)Use the original charger provided only.
- (2)For indoor use only. The charger should not be used outdoor and not be exposed to rain, humidity, any liquid or heat.
- (3)Keep the charger out of children.
- (4)Never use the charger if any damage is found.

- (5) Do not handle the cleaner and charger with wet hands and bare feet, when charging the cleaner.
- (6) Disconnect the charger from power when not in use.
- (7) If the wire is damaged, it must be replaced by a new charger to avoid danger.
- (8) Make sure the cleaner and charger are totally dry before charging.
- (9) Charge the cleaner 3 hours prior to the first use. After fully charged, it works 90mins by basic speed, and 60mins by high speed;

2. Battery disposal

- (1) The cleaner battery is a lithium battery, it must be disposed properly, please contact with your local authority for more information.
- (2) Never attempt to disassemble the lithium battery.
- (3) Remove all personal items such as rings, bracelets, necklaces and watches when unwiring a lithium battery from the vacuum unit.
- (4) The battery causes short circuit current, as well as severe burning when it is high enough.
- (5) Wear complete eye protection, gloves and protective clothing when removing the battery pack.
- (6) No smoking or sparkling flame near the cleaner, or, it may causes unknow gases.
- (7) If acid comes in contact with skin and clothing, wash immediately with plenty of soap and water.
- (8) If acid comes in contact with eyes, immediately flood eye with running cool water for at least 15 minutes. Get medical attention immediately.

Above warning and cautions are not intended to incorporate all possible instances for risks and/or severe injury. Pool/spa owners should always exercise intensive caution and common sense when operating the cleaner.

How to use it

Assembly

- A: Vacuum head
- B: Front filter
- C: Paper filter
- D: Motor body
- E: Portable handle
- F: Back filter
- G: Charger

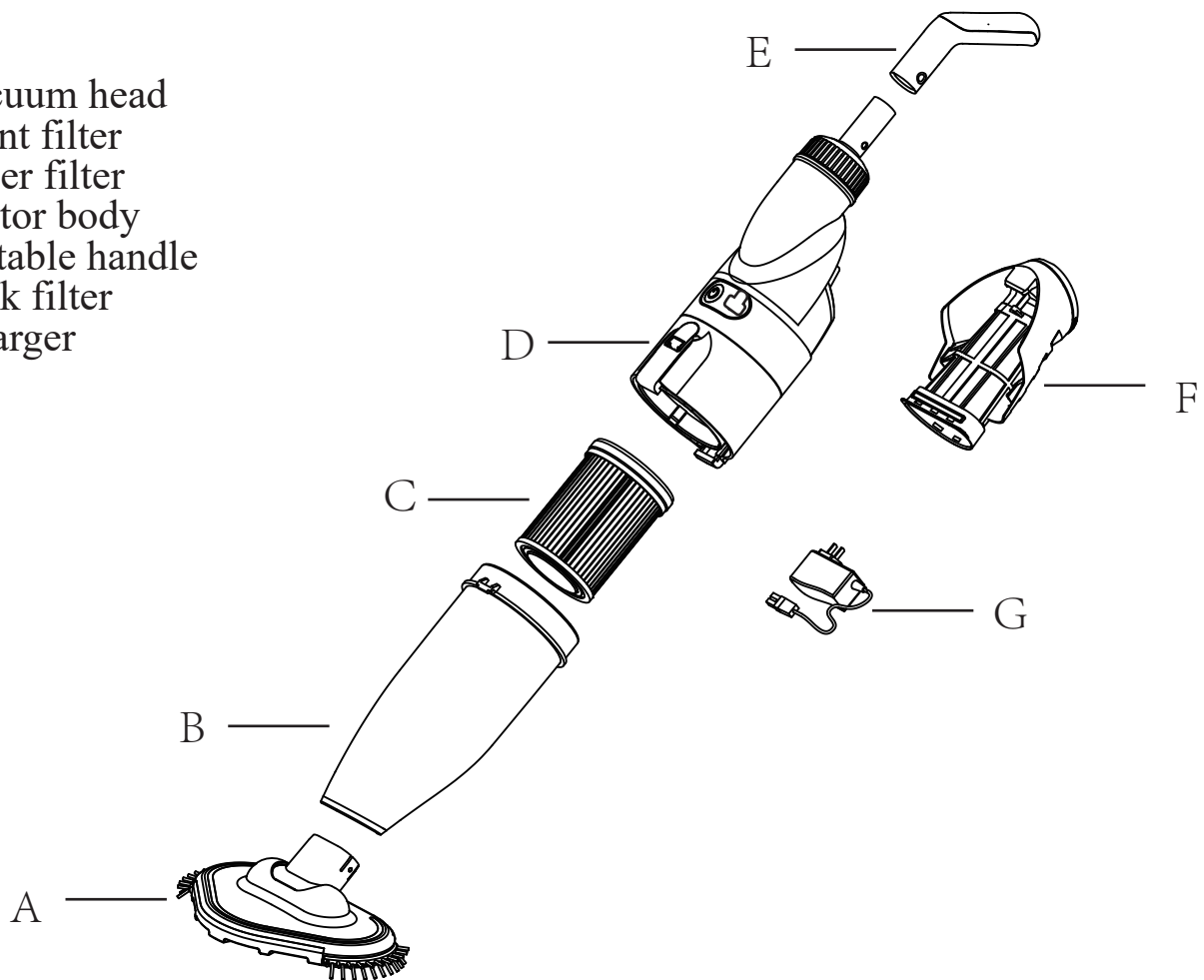

1. Charger connection

- (1) Plug one end of the charger into the power socket, and then plug the other end of the charger into the charging port of the cleaner. At this time, the three green indicator lights on the cleaner flash circularly, indicating normal charging.
- (2) After about 4 hours, three green indicator lights are on for a long time to indicate that the charging is completed.
- (3) When fully charged, pull the charger out, and put back the pin cover to the charging port. Make sure it is sealed before entering the water.

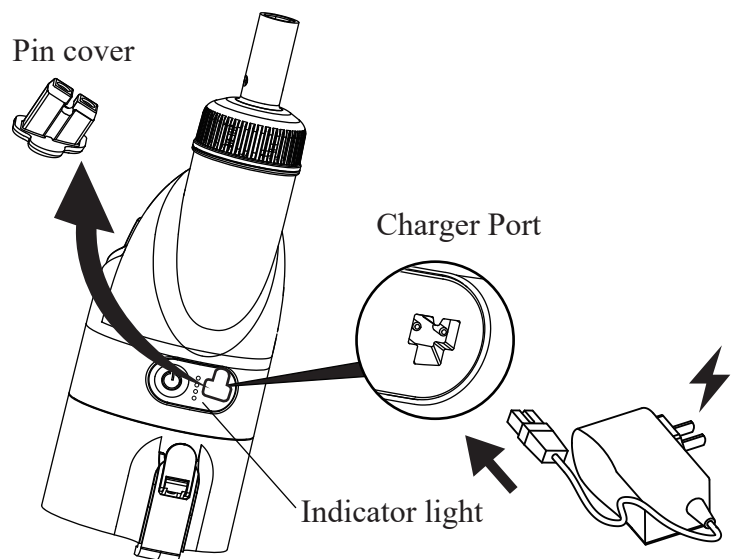

2 . Product installation

2.1 Filter element assembly and body parts assembly

Assemble the body parts in the direction of the arrow.

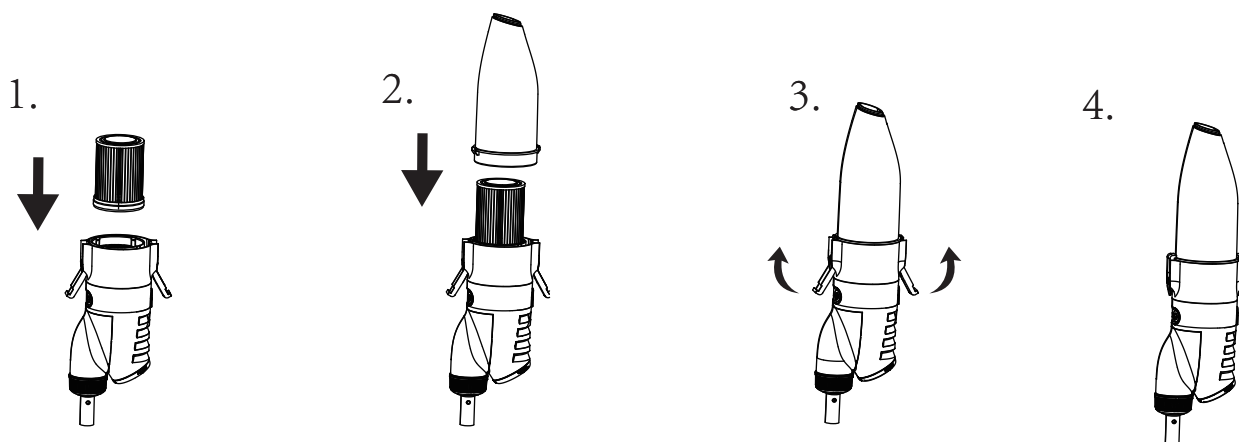

2.2 Assembly of suction head

Insert the entire suction head directly into the Cover the garbage.

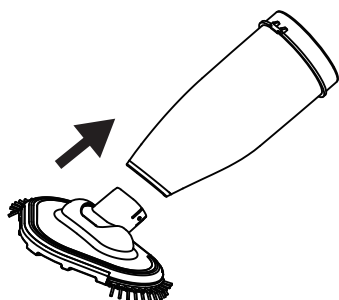

2.3 Handle assembly

(1) Handle assembly.

This handle is used to clean walls, steps, seats and corners, as shown in figure "A"

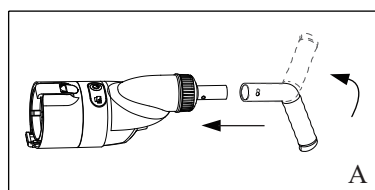

(2) Assembly of telescopic rod (not included)

The cleaner can be connected to a standard telescopic rod, as shown in figure "B".

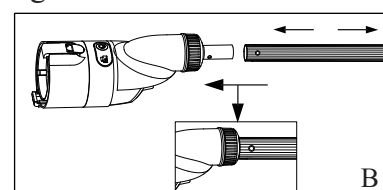

Note: the product can be connected with handle or a standard telescopic rod B (telescopic rod B is optional and needs to be purchased additionally).

3. Power On and Turbo speed mode

3.1 Press and hold the power switch button of the cleaner for 2-3 seconds. If the "green" indicator light is always on, it means the machine is started. Please put the product into the water for operation, so as to prevent the seal failure of the oil seal when the product is idling. At this time, the cleaner is in low speed mode.

3.2 Press and hold the power switch button of the cleaner for 2-3 seconds again, you will find that a "blue" indicator light is on, and the cleaner enters the "high speed mode". At this time, the cleaner can clean up a large number of large particles of sediment at the bottom of the pool. Long press the switch button for 2-3 seconds to switch between "low speed mode" and "high speed mode".

3.3 Turn off : When you lightly press the switch button, all the indicator lights are off and the cleaner is turned off.

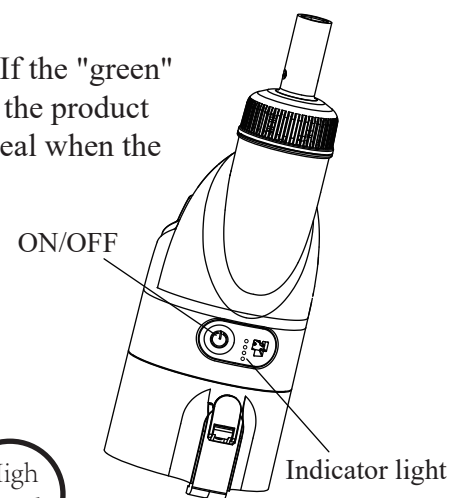
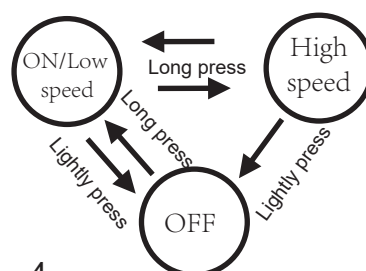

4. When to use paper filter ?

There is a paper filter with shipment, it is used to collect fine dust and rubblishes; For daily cleaning, such as leaves, fruits, stone, there is no need to such a paper filter

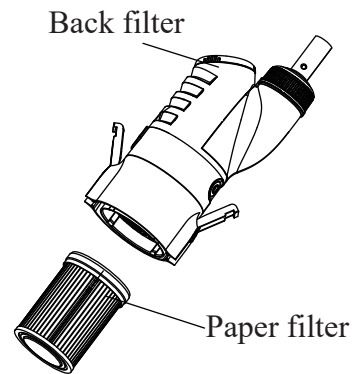

5. How to use vacuum head ?

To use the cleaner without vac head for corners of the pool, it can be after or with the high speed as it can be used at same to cleans angles of pools and steps of the pool.

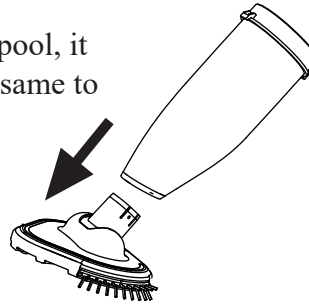

6. Garbage cleaning

6.1 cleaning of front transparent garbage cover and filter element

(1) For example, the buttons on the two sides of the transparent garbage cover under the drawing board remove the transparent garbage cover and the filter element from the body;

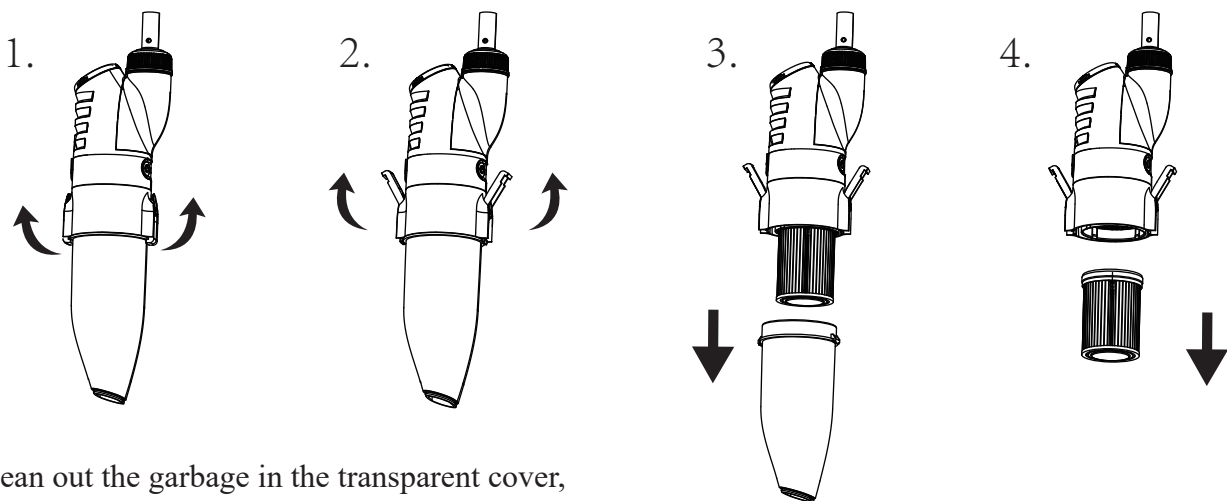

(2) Clean out the garbage in the transparent cover,

(3) Use a paper filter cleaner / machine to clean the filter paper .
(the cleaner / machine needs to buy seperately) .

(4) First install the cleaned filter element to the body, then install the transparent garbage cover to the body, and finally buckle the lock button.

(Reference: 2.1 filter element assembly and body parts assembly)



6.2 Rear net bag cleaning

- (1) Press and hold the button at the front end of the filter cover to remove the whole filter cover from the body;
- (2) Screw out the rear cover of the filter cover,
- (3) Clean the metal filter screen in the filter cover;
- (4) Tighten the rear cover of the filter cover, and assemble the filter cover to the body.

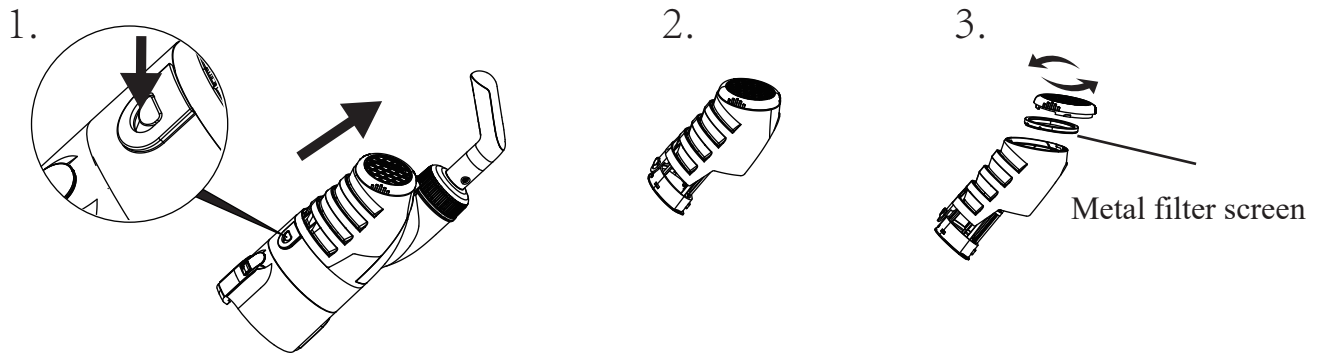

6.3 Garbage cleaning

NOTE: User must consult dealer before any battery replacement.

Open the back filter, loosen the handle, take out the battery pack, gently press the battery power cord to separate and replace the battery.

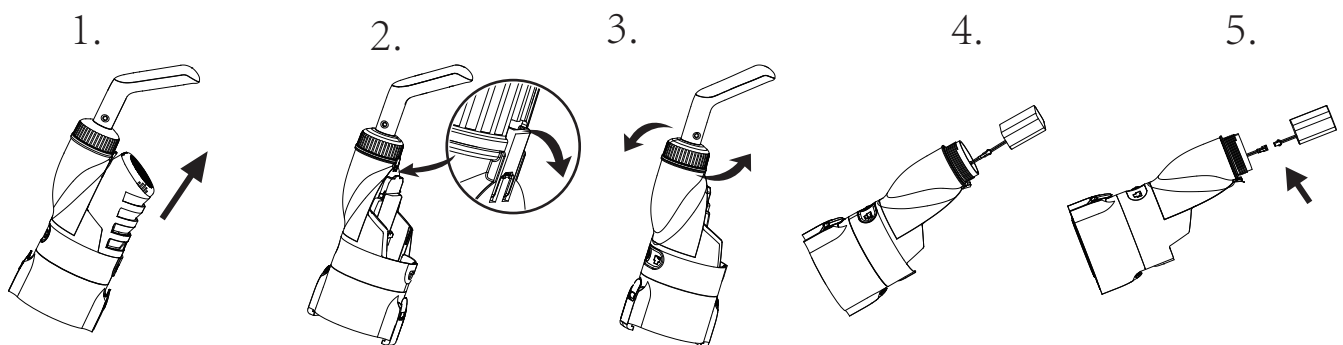

Maintenance and storage

1. The battery discharges itself during storage. Make sure the robot is fully charged before storage.
2. When not in use, you must recharge the battery at least every three months.
 - Unplug the external adapter from the socket and then the charging cable from the external adapter and the robot.
 - Remove the accessories from the robot. If necessary, rinse the robot and accessories with clean water. Do not use detergent.
 - Make sure the robot is drained before storage.
 - Use a wet cloth to clean and dry the robot and its accessories.
 - Store in a well ventilated place away from sunlight, heat, fire sources, pool chemicals and children.
 - The storage environment temperature should be 10 ° C - 25 ° C (50 ° F - 77 ° F) . Note: higher temperature may shorten battery life.

Troubleshooting

If you have problems with your cleaner, follow the troubleshooting steps below to restore performance. Note: turn off the power before making any repairs.

Problem	Possible causes	Solution
If only one green LED is lighting and is flashing for around 1 minute and then, the device stops.		Please to recharge again totally the device till the 3 Green LED are totally lighting.
Unable to clean garbage	The battery is low	Please recharge.
	Impeller clogging	Turn off the cleaner and check the impeller to remove the garbage. If necessary, contact your dealer for further instructions. Warning! Before servicing the equipment, make sure that the cleaner is turned off.
	Impeller damage	Please contact your dealer for replacement.
	The filter is full	Clean up the garbage from the filter screen.
	There is too much garbage in the filter element	Clean the garbage of filter element.
Garbage flows out of the front transparency	Anti pour blade damage	Replace the anti reverse flow piece. Please contact your dealer for replacement parts.
	The garbage is too full	Clean the waste of filter screen and filter element.
Rubbish is leaking out of the filter bag	The filter bag is damaged	Replace the filter bag. Please contact your dealer for replacement parts.
The handle / telescopic link cannot be assembled correctly	V-clip damaged	Replace the v-clip. Please contact your dealer for replacement parts.
On a fully charged battery,after pressing the switch,the product will not start and the device will not light.	Battery damage.	Please contact the dealer to replace the battery. Warning! Don't turn on the cleaner and replace the battery yourself. This can cause serious or fatal injury, so the warranty will not be valid.
Power consumption too fast , after starting the device,the lights quickly jump from 3 bars until they are exhausted.		
When charging the product,the indicator light will not be on.(Make sure the charger cable is properly and completely connected to the external adapter and cleaner.)	The charging is broken.	Contact the dealer for replacement. Warning! Using the wrong external adapter will result in damage to the cleaner / battery and void the warranty.
The indicator light 3 green bars flashing all the time, cannot keep 3 green bars lighten at the same time.(All 3 green bars lighten indicate full charging)		

FR

AQUAJACK 311

**Aspirateur électrique sans fil rechargeable
pour piscine et spa
Mode d'emploi**

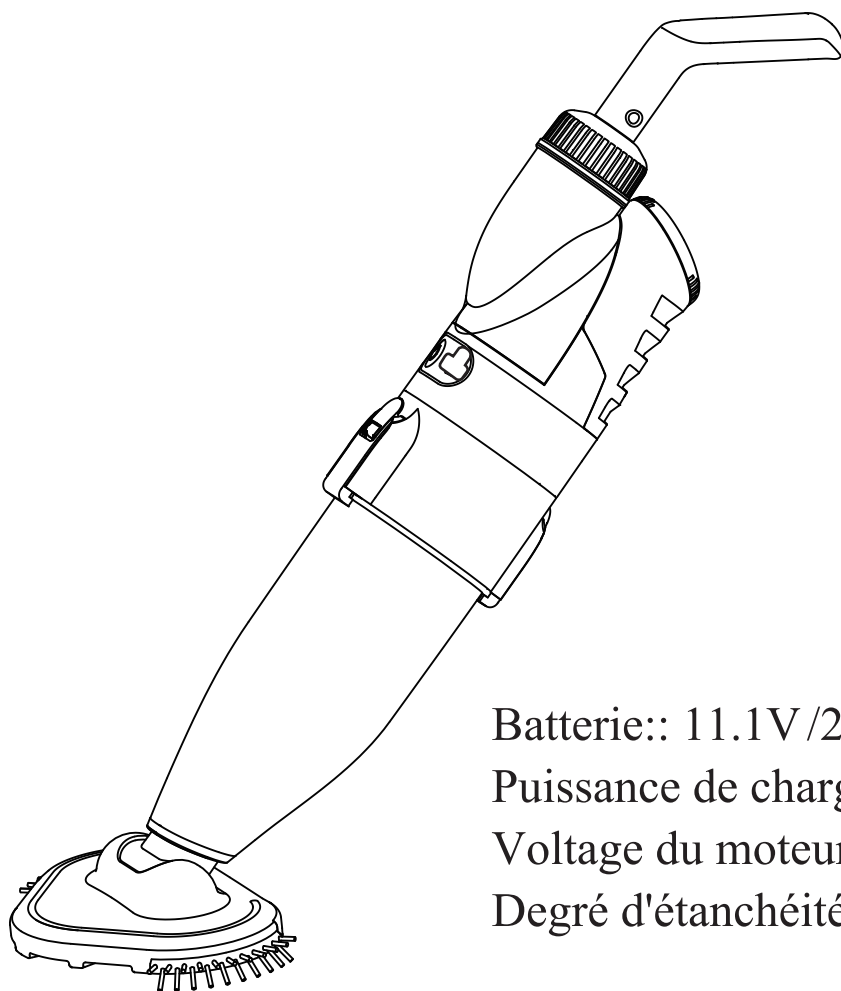

Batterie:: 11.1V/2000mAh

Puissance de charge: 12.6V DC,1.0A

Voltage du moteur:: 11.1V DC

Degré d'étanchéité:: IPX8



Ningbo Poolstar Pool Products Co., Ltd

www.cnpoolstar.com

CONSIGNES DE SECURITÉ

Lors de l'installation et de l'utilisation de cet équipement électrique, vous devez toujours suivre les précautions basiques de sécurité. Veuillez lire attentivement ce qui suit.

Attention!

Le nettoyeur n'est pas un jouet et doit être utilisé par des personnes de plus de 8 ans. Tout utilisateur doit avoir lu le mode d'emploi attentivement avant usage.

- (1) Le nettoyeur est destiné au nettoyage de la piscine et du Spa.
- (2) Utiliser uniquement les batteries et chargeur d'origine.
- (3) Recharger uniquement le nettoyeur quand débranché.
- (4) Garder le nettoyeur dans un endroit propre et sec. Ne pas exposer au soleil ou près de produits explosifs.
- (5) Le sac du filtre peut être déchiré facilement par des objets tranchants dans l'eau.
- (6) Risque de danger d'aspiration. Ce nettoyeur génère une aspiration. Eviter que des cheveux, le corps, des animaux ou des pièces détachées de vos vêtements puissent entrer en contact avec l'orifice d'aspiration de l'aspirateur en marche.
- (7) Ne jamais démonter le nettoyeur sans l'aide d'un professionnel ou du service technique officiel autorisé par le fournisseur ou le fabricant.
- (8) Ne pas utiliser d'huile lubrifiante car il provoque de la pollution dans l'eau.
- (9) Arrêter d'utiliser l'appareil lorsque vous détectez que quelque chose ne fonctionne pas correctement et contacter un distributeur agréé ou remplacer les pièces détachées ou les accessoires endommagés par des pièces originales.
- (10) Conditions de fonctionnement du nettoyeur:
 - (10)-1 Profondeur d'eau maximale: 3 m (10 pieds)
 - (10)-2 Dans l'eau, à une température comprise entre 4°C(39.2°F)- 35°C(95°F)

1. Chargeur

- (1) Utiliser uniquement le chargeur original fourni.
- (2) À utiliser en intérieur uniquement. Le chargeur ne doit pas être utilisé en extérieur, ne doit pas être exposé à l'eau, à l'humidité, à des liquides ou à la chaleur.
- (3) Maintenir hors de portée des enfants.
- (4) Ne jamais utiliser le chargeur s'il est endommagé.

- (5) Ne pas toucher le nettoyeur ou le chargeur avec mains/pieds mouillés durant le chargement de la batterie.
- (6) Déconnecter le chargeur de la prise électrique quand on ne l'utilise pas.
- (7) Si le chargeur/cable est endommagé, il doit être remplacé par un nouveau Chargeur/cable pour éviter tout danger.
- (8) Vérifier que le nettoyeur et le chargeur sont totalement secs avant de recharger la batterie.
- (9) Charger la batterie du nettoyeur pendant 3 heures avant le premier usage. Une fois la charge complète effectuée, il fonctionnera 90 mins en mode standard et 60 mins en Turbo Speed.

2. Retrait/recyclage de la batterie

- (1) La batterie du nettoyeur est une batterie au lithium. Elle doit être retraitée correctement. Merci de contacter les autorités locales pour de plus amples informations.
- (2) Ne jamais essayer de démonter la batterie au lithium.
- (3) Enlever tous les bracelets, boucles d'oreilles, colliers et montres lors du démontage et de la séparation du câble et de la batterie au lithium du nettoyeur.
- (4) La batterie peut causer des courts-circuits ainsi que des brûlures sévères.
- (5) Il vous faut porter une protection pour les yeux, des gants et des vêtements de protection lorsque vous retirez la batterie.
- (6) Ne pas fumer ou créer de flammes près du nettoyeur, car cela pourrait provoquer l'apparition de gaz inconnus.
- (7) Si de l'acide entre en contact avec la peau ou les vêtements, laver immédiatement et abondamment avec du savon et de l'eau.
- (8) Si de l'acide entre en contact avec les yeux. Rincer abondamment les yeux avec de l'eau froide pendant au moins 15 minutes et obtenir une aide médicale immédiatement.

Les avertissements et précautions ci-dessus ne sont pas exhaustifs. Les propriétaires de piscine ou de Spa doivent toujours utiliser avec précaution et bon sens, le nettoyeur.

Fonctionnement

Montage

- A: Tête d'aspiration
- B: Filtre avant
- C: Filtre à particules
- D: Partie Moteur
- E: Poignée amovible
- F: Filtre arrière
- G: Chargeur

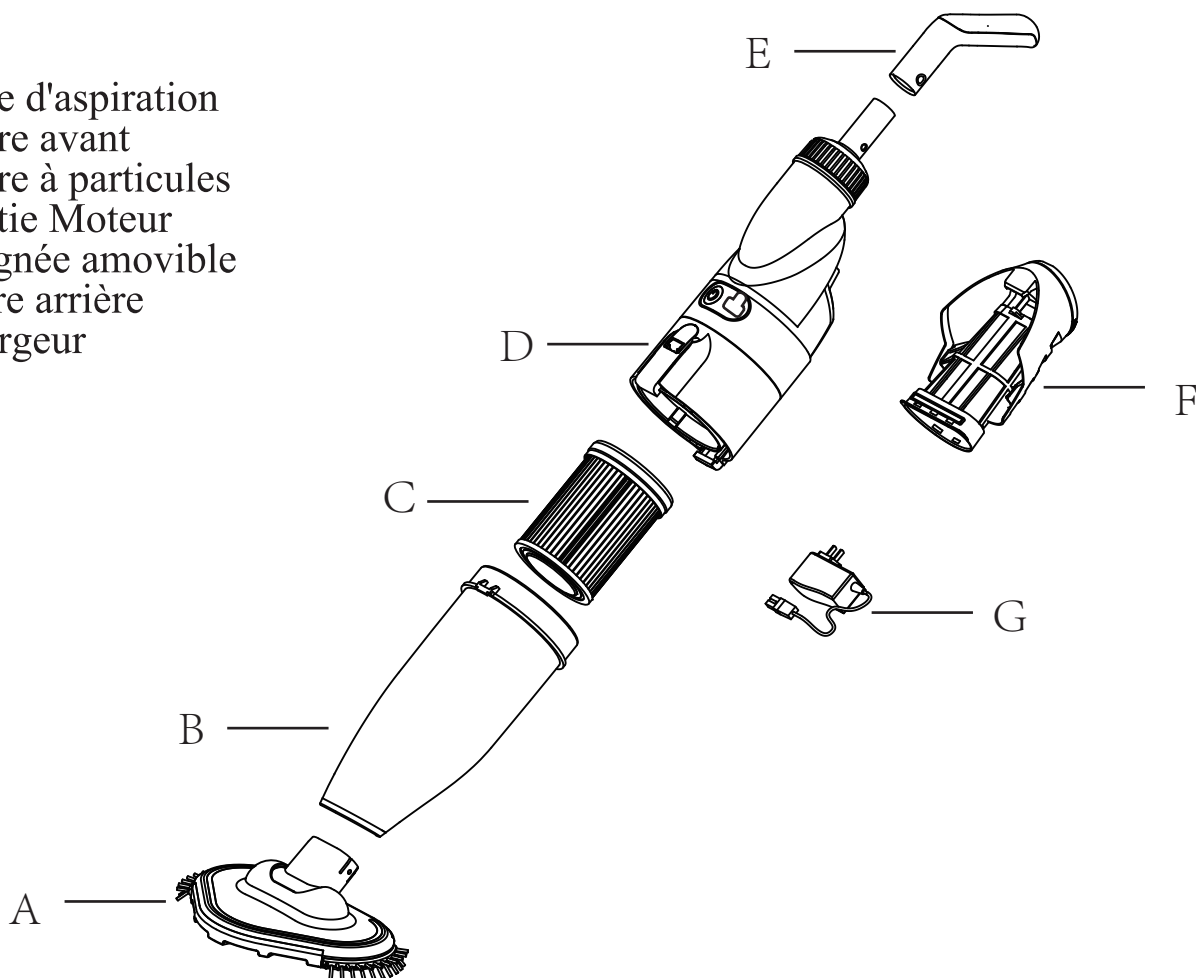

1. Connexion du Chargeur

(1) Branchez le chargeur sur la prise d'alimentation puis branchez l'autre extrémité du chargeur dans la prise d'alimentation de l'aspirateur. A ce moment, les trois voyants verts de l'aspirateur s'allument et clignotent de façon circulaire, indiquant la mise en charge.

(2) Après environ 4 heures, les trois voyants verts restent allumés de façon constante pour indiquer que la charge est terminée.

(3) Une fois complètement chargé, déconnecter le chargeur port de charge, repositionner le bouchon de protection sur lesport de charge. Bien vérifier que le bouchon est correctement positionné avant de mettre l'appareil en eau.

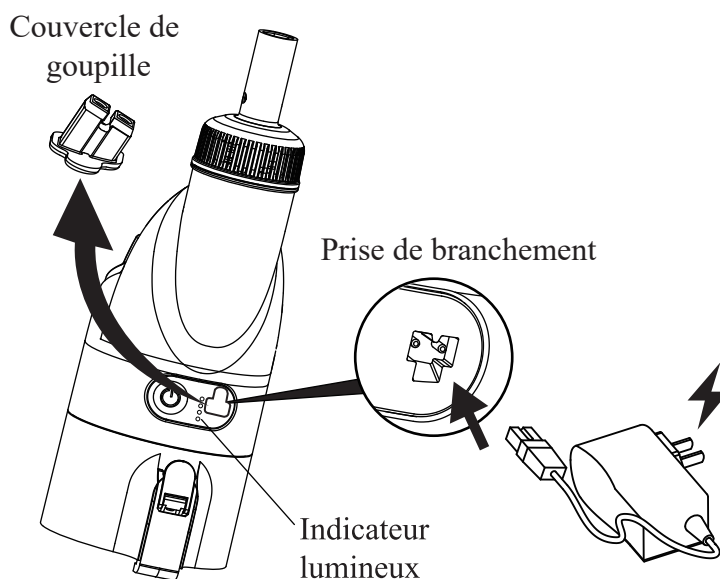

2 . Installation du produit

2.1 Montage du filtre et assemblage

Monter les éléments dans le sens de la flèche.

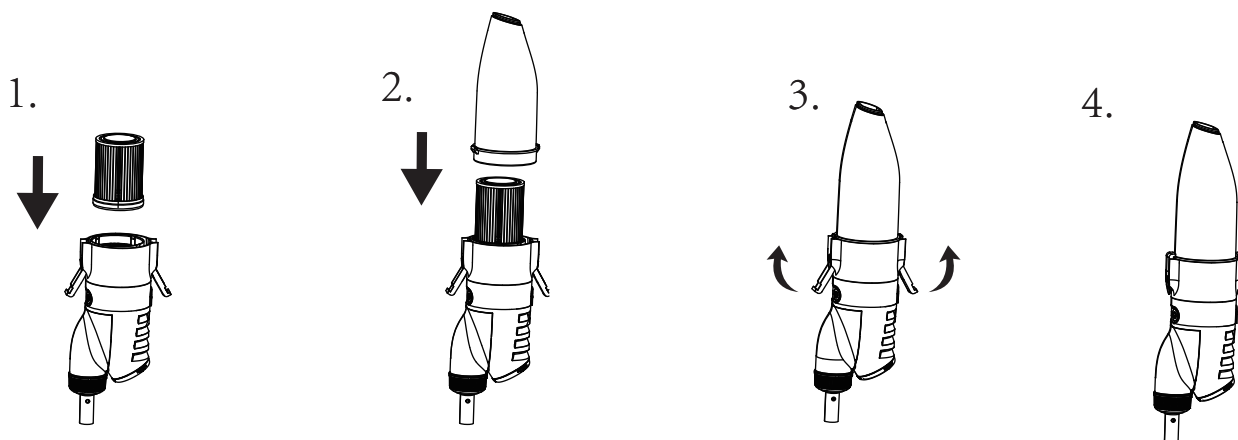

2.2 Montage de la tête d'aspiration

Insérez directement et entièrement la tête d'aspiration dans le filtre avant.

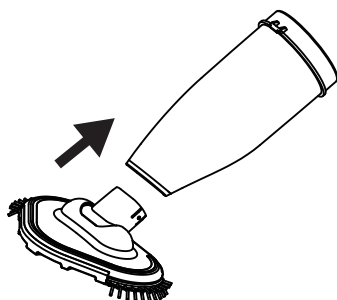

2.3 Montage de la poignée

(1) Monter cette poignée p
nettoyer les murs, les marches,
les sièges et les coins, comme
illustré dans le dessin «A»

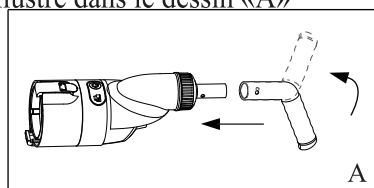

(2) Montage du man
télescopique (non inclus)

Le nettoyeur peut être connecté à un
manche télescopique standard,
comme illustré dans le dessin "B".

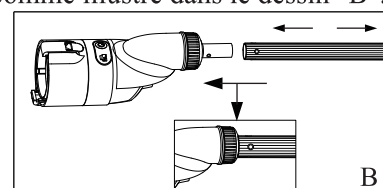

Remarque: l'aspirateur peut être connecté soit avec une poignée soit avec un
manche télescopique standard B.
(le manche télescopique B est en option et doit être acheté séparément).

3. Mise en route et mode Turbo Speed

3.1 Appuyez sur le bouton de mise en marche de l'aspirateur et maintenez-le enfoncé pendant 2 à 3 secondes. Si le témoin lumineux "vert" est toujours allumé, cela signifie que l'appareil est en marche. Veuillez mettre le produit dans l'eau sans attendre afin de le faire fonctionner, et ainsi éviter une usure prématurée joint d'huile lorsque le produit est au ralenti hors eau. A ce stade, l'aspirateur est en mode de fonctionnement basse vitesse.

3.2 Appuyez à nouveau sur le bouton de l'interrupteur d'alimentation de l'aspirateur et maintenez-le enfoncé pendant 2 à 3 secondes, vous verrez qu'un voyant bleu s'allume et que l'aspirateur passe en mode turbo "haute vitesse". Une fois ce mode activé, le nettoyeur peut aspirer un grand nombre de grosses particules présentes au fond de la piscine. Appuyez de nouveau sur le bouton de l'interrupteur pendant 2 à 3 secondes pour repasser en mode de fonctionnement "basse vitesse".

3.3 Arrêt : Lorsque vous appuyez légèrement sur le bouton de l'interrupteur, tous les témoins lumineux s'éteignent et l'appareil s'éteint.

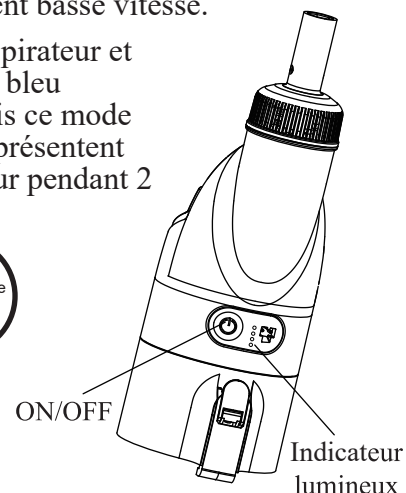
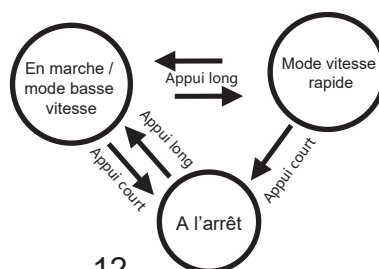

4. Quand utiliser le filtre à particules ?

Livré avec un filtre à particules. A utiliser pour collecter le pollen, particules fines, poussière, sable etc...

Pour le nettoyage quotidien des feuilles, pierres, fruits etc..., il n'est pas nécessaire d'utiliser ce filtre à particules.

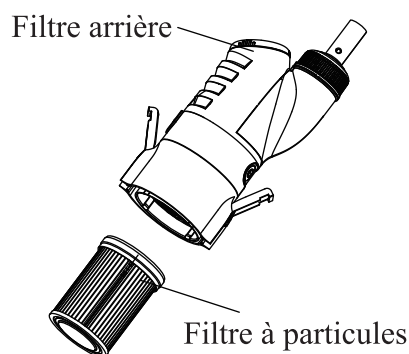

5. Comment utiliser la tête d'aspiration

Il est possible d'utiliser l'aspirateur sans la tête d'aspiration pour nettoyer les coins de la piscine. Il peut alors être utilisé avec ou sans mode Turbo speed pour nettoyer les coins et les marches de la piscine.

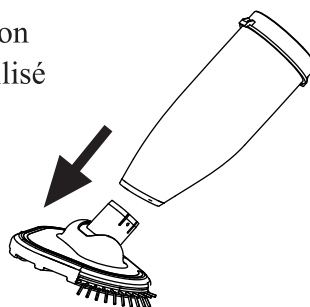

6. Nettoyage des déchets

6.1 Nettoyage du filtre avant transparent et du filtre arrière

(1) Ouvrez vers l'extérieur les clips sur les deux côtés du compartiment transparent et séparez le compartiment transparent du corps central, puis enlever le filtre comme indiqué sur le dessin.

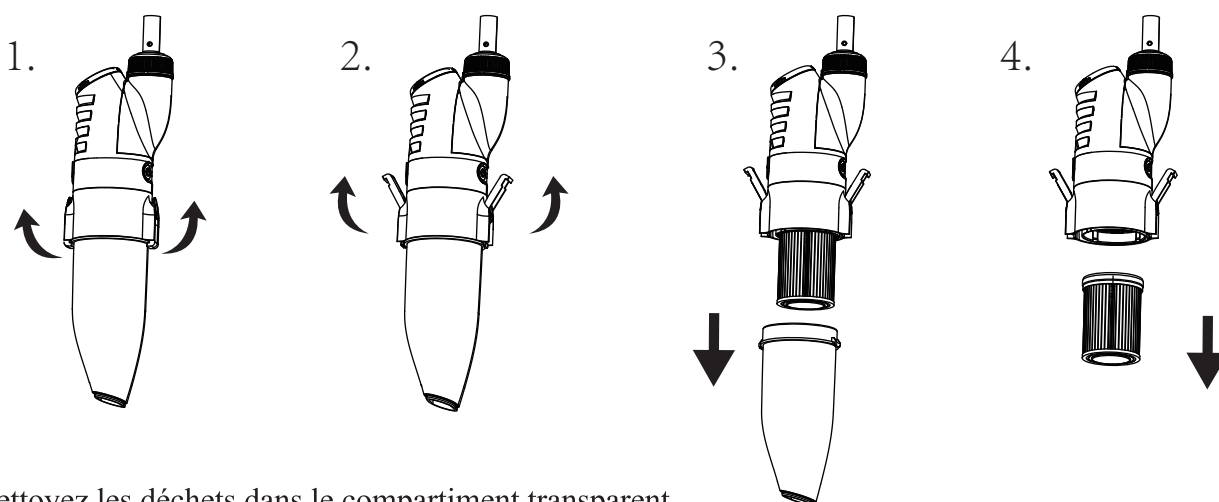

(2) Nettoyez les déchets dans le compartiment transparent

(3) Nettoyez le filtre ou utilisez un nettoyeur de filtre p nettoyer le filtre à particules. (Le nettoyeur de filtre doit être acheté séparément).

(4) Installez d'abord le filtre à particules nettoyé dans le corps central, puis connectez le compartiment transparent avec le corps central a l'aide des clips latéraux.

(Se référer à la rubrique 2.1 Montage du filtre et assemblage)

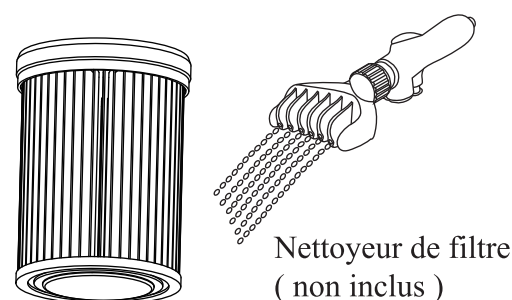

6.2 Nettoyage du filtre arrière

- (1) Appuyez et maintenez le bouton à l'extrémité avant du compartiment du filtre arrière et séparez-le du corps central.
- (2) Dévissez le couvercle arrière du compartiment du filtre.
- (3) Nettoyez le filtre métallique à l'intérieur du compartiment du filtre.
- (4) Revissez le couvercle arrière du compartiment du filtre et connectez-le au corps central.

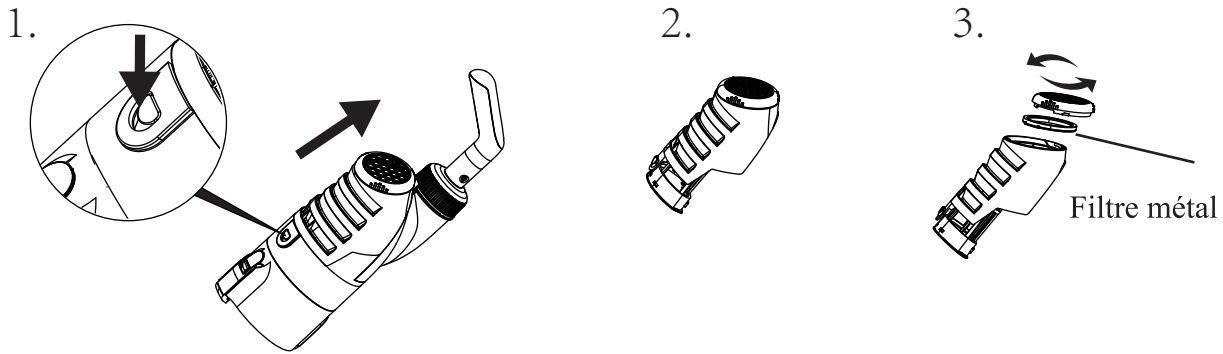

6.3 Remplacement de la batterie

Remarque: L'utilisateur devra consulter son revendeur avant tout remplacement de batterie.

Dévissez la vis arrière, desserrez la poignée avec le cache arrière, retirez la batterie, appuyez doucement sur le connecteur du câble d'alimentation de la batterie pour séparer le câble de la batterie et remplacer la batterie.

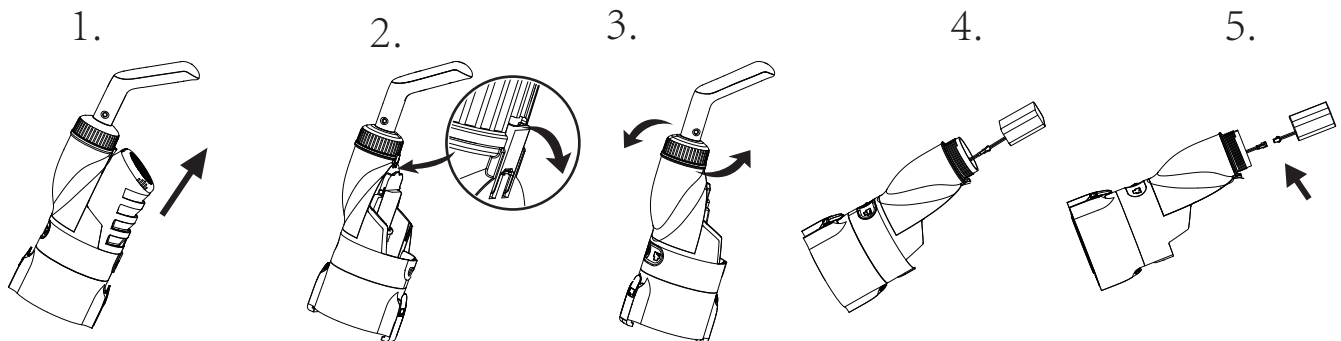

Maintenance et stockage

1. La batterie se décharge d'elle-même pendant le stockage. Assurez-vous que le nettoyeur soit complètement chargé avant le stockage.
2. Lorsqu'elle n'est pas utilisée, vous devez recharger la batterie au moins tous les trois mois.

- Débranchez l'adaptateur externe de la prise, puis le câble de charge de l'adaptateur externe et du nettoyeur.
- Séparez les accessoires du nettoyeur. Si nécessaire, rincez l'aspirateur et les accessoires à l'eau claire. Ne pas utiliser de détergent.
- Avant le stockage, assurez-vous que l'aspirateur soit vidangé.
- Utilisez un chiffon humide pour nettoyer puis sécher l'aspirateur et ses accessoires.
- Stocker dans un endroit bien ventilé à l'abri de la lumière du soleil, de la chaleur, des sources d'incendie, des produits chimiques pour piscine et des enfants.
- La température du lieu de stockage doit être comprise entre 10° C et 25° C (50° F - 77° F)

Remarque: des températures de stockage plus élevées peuvent réduire la durée de vie de la batterie.

Solutions de problèmes

Si vous avez des problèmes avec l'aspirateur, Suivez les différentes étapes de solutions de problèmes afin de rétablir les performances du nettoyeur.

Remarque: Couper l'alimentation avant toute réparation.

Problème	Causes possibles	Solution
Si une seule des LED vertes est allumé et clignote pendant une minute et ensuite l'appareil s'arrête.	La batterie est faible.	Nous vous conseillons de recharger totalement l'appareil jusqu'à ce que les 3 lumières LED vertes soient complètement allumées.
L'aspirateur n'aspire pas les déchets.	La batterie est faible.	Réchargez l'aspirateur.
	La Turbine est bloquée	Coupez l'alimentation électrique de l'aspirateur et vérifiez visuellement si la turbine tourne, enlever les déchets. Si nécessaire, contactez votre revendeur pour plus d'instructions. Attention! Avant de réparer l'appareil, assurez-vous que le nettoyeur soit débranché.
	La Turbine est endommagée.	Veillez contacter votre revendeur pour le remplacement de la pièce.
	Le filtre est plein.	Nettoyez les déchets du tamis du filtre.
	Le compartiment du filtre est plein.	Nettoyez le compartiment du filtre.
Les déchets s'évacuent par le compartiment transparent avant.	La Vanne anti retour est endommagée.	Remplacez la vanne d'anti-retour, veuillez contacter votre revendeur pour le remplacement de la pièce.
	Le filtre est plein	Nettoyer les filtres.
Des déchets s'échappent du filtre arrière.	Le filtre arrière est endommagé	Remplacez le filtre arrière, veuillez contacter votre fournisseur pour le remplacement de la pièce.
La poignée ou Le manche télescopique ne peut pas être monté correctement.	Le Clip en "V" est endommagé	Remplacez le Clip en V, veuillez contacter votre revendeur pour le remplacement de la pièce.
Après une charge complète et après appuyer sur le bouton On/Off, le produit ne démarre pas et les lumières de l'appareil ne sont pas allumées	La batterie est endommagé	Veillez contacter votre revendeur pour remplacer la batterie. Attention! N'allumez pas l'aspirateur pour remplacer la batterie, vous-même. Cela peut causer des blessures graves ou mortelles, et annulera la garantie.
La charge de la batterie se consume trop vite.(Après le démarrage du produit, les lumières passent rapidement de 3 barres à aucune.)		
Pendant la charge du produit, les lumières ne sont pas allumées. (assurez-vous que le câble du chargeur soit correctement et complètement connecté à la prise électrique et à l'aspirateur).	Le chargeur ou l'adaptateur externe est cassé.	Contactez votre revendeur pour le remplacement des pièces endommagées. Attention! L'utilisation du mauvais chargeur/adaptateur externe entraînera des dommages au nettoyeur et/ou à la batterie et annulera la garantie.
Les lumières de 3 barres vertes clignotent tout le temps et ne restent pas allumer en même temps. (les 3 barres allumées indiquent que la charge est pleine)		

ES

AQUAJACK 311

**Aspirador eléctrico recargable sin cable
para piscina y Spa.
Instrucciones**

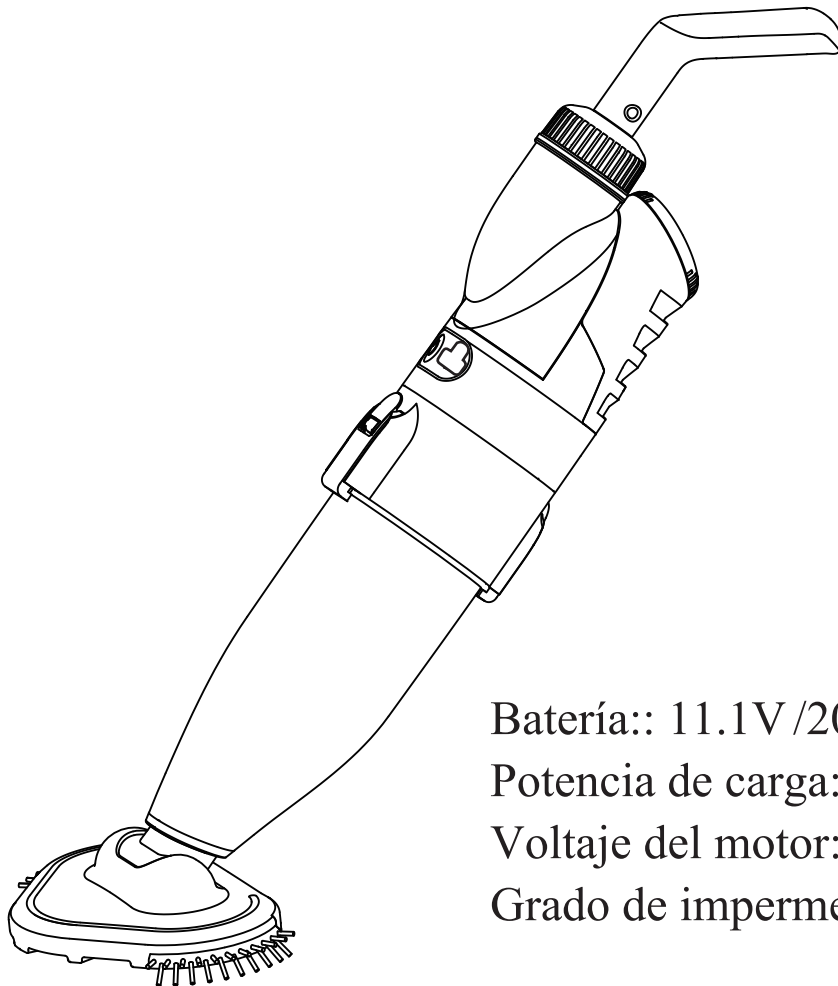

Batería:: 11.1V/2000mAh

Potencia de carga: 12.6V DC,1.0A

Voltaje del motor:: 11.1V DC

Grado de impermeabilidad:: IPX8



Ningbo Poolstar Pool Products Co., Ltd

www.cnpoolstar.com

CONSEJOS DE SEGURIDAD

Al instalar y utilizar este equipo eléctrico, siempre debe seguir las precauciones básicas de seguridad. Lea atentamente lo siguiente.

Advertencia!

El aspirador no es un juguete y debe ser utilizado por personas mayores de 8 años. Cada utilizador debe leer el modo de empleo atentamente antes de uso.

- (1) El aspirador está destinado a la limpieza de la piscina y del Spa.
- (2) Utilizar únicamente las baterías y cargador de origen.
- (3) Recargar únicamente el aspirador cuando no está enchufado.
- (4) Guardar el aspirador en un sitio limpio y seco. No exponer al sol o cerca de productos explosivos.
- (5) La bolsa del aspirador puede estropearse fácilmente con elementos que cortan bajo el agua.
- (6) Riesgo/peligro de aspiración. El aspirador genera una aspiración. No poner en contacto el cabello, el cuerpo o piezas de vestido con el orificio del aspirador en marcha.
- (7) No desmontar nunca el aspirador sin la ayuda de un profesional o un servicio técnico autorizado por el fabricante.
- (8) No utilizar aceite lubricante porque provoca polución en el agua.
- (9) Parar el uso del aparato si se detecta que algo no funciona correctamente y contactar con un distribuidor autorizado o sustituir partes o accesorios dañados por piezas originales.
- (10) Condiciones de funcionamiento del aspirador:
 - (10)-1 En el agua, a una profundidad máxima de 3m (10 pies)
 - (10)-2 Dans l'eau, à une température comprise entre 4°C(39.2°F)- 35°C(95°F)

1. Cargador

- (1) Utilizar únicamente el cargador original incluido.
- (2) A utilizar en interior, únicamente. El Cargador no debe ser utilizado en el exterior, no debe estar expuesto al agua, a la humedad, a líquidos o al calor.
- (3) Mantener fuera del alcance de los niños.
- (4) No utilizar nunca el cargador si está dañado.

- (5) No tocar el aspirador o el cargador con pies/manos mojadas durante carga de la batería.
- (6) Desconectar el cargador de la toma de la pared cuando no se usa.
- (7) Si el cargador está dañado, debe estar sustituido por un nuevo carga para evitar cualquier peligro.
- (8) Comprobar que el aspirador y su cargador están completamente secos antes de recargar la batería.
- (9) Cargar la batería aspirador durante 3 horas antes del primer uso. Completada la carga completa, al aspirador funcionará 90 minutos en modo estándar y 60 minutos en modo Turbo Speed.

2. Tratamiento/reciclaje de la batería

- (1) La batería del aspirador es una batería de litio. Debe ser reciclada correctamente. Por favor, contactar con las autoridades locales para más información sobre su tratamiento.
- (2) No intentar nunca desmontar la batería de litio.
- (3) Quitar todos los brazaletes, pendientes, collares y relojes cuando se quite cable de batería del aspirador.
- (4) La batería puede causar cortocircuitos así como quemaduras importantes.
- (5) Se necesita llevar protección para los ojos, guantes y un vestido de protección cuando se saca la batería.
- (6) No fumar o encender llamas cerca del aspirador, eso podría provocar gases desconocidos.
- (7) Si el ácido entra en contacto con la piel y los vestidos, lavar inmediatamente con jabón y agua.
- (8) Si el ácido entra en contacto con los ojos, aclarar intensamente los ojos con agua fría durante al menos 15 minutos y llamar para obtener una ayuda médica inmediatamente.

Las advertencias y las precauciones arriba no son exhaustivas.

Los propietarios de piscina y/o Spa deben siempre utilizar con precaución y sentido común el aspirador.

Funcionamiento

Montaje

- A: Cabezal de aspiración
- B: Filtro delantero
- C: Filtro de partículas
- D: Bloque motor
- E: Empuñadura extraíble
- F: Filtro trasero
- G: Cargador

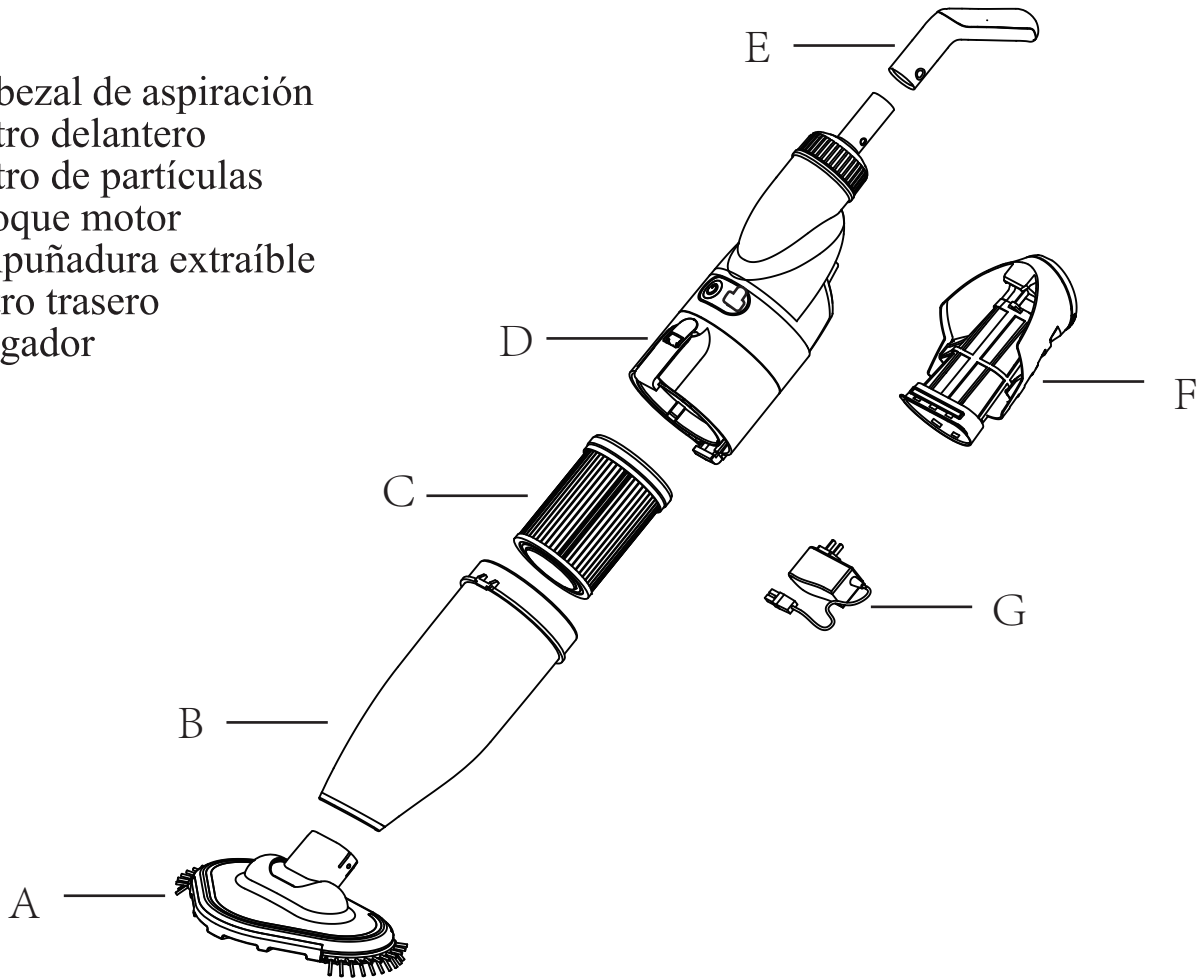

1. Conexión del cargador

(1) Conecte el cargador a la toma de corriente y luego conecte el otro extremo del cargador en la toma de corriente de la aspiradora. En este momento, las tres luces verdes del aspirador se encenderán y parpadearán de forma circular, indicando que se está cargando.

(2) Después de aproximadamente 4 horas, las tres luces verdes permanecerán encendidas constantemente para indicar que la carga está completa.

(3) Cuando esté completamente cargado, desconecte el cargador del puerto de carga ubicado en la parte inferior del aparato, y vuelva a poner la tapa de la clavija en el puerto de carga. Asegúrese de que está completamente cerrado antes de introducir el aparato en el agua.

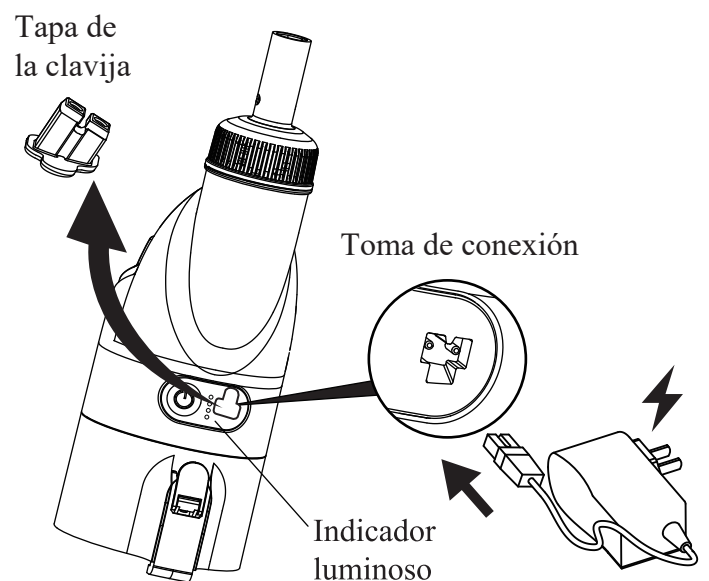

2. Instalación del producto

2.1 Montaje del filtro y ensamblaje.

Acoplar los elementos respetando el sentido de la flecha, ver dibujo.

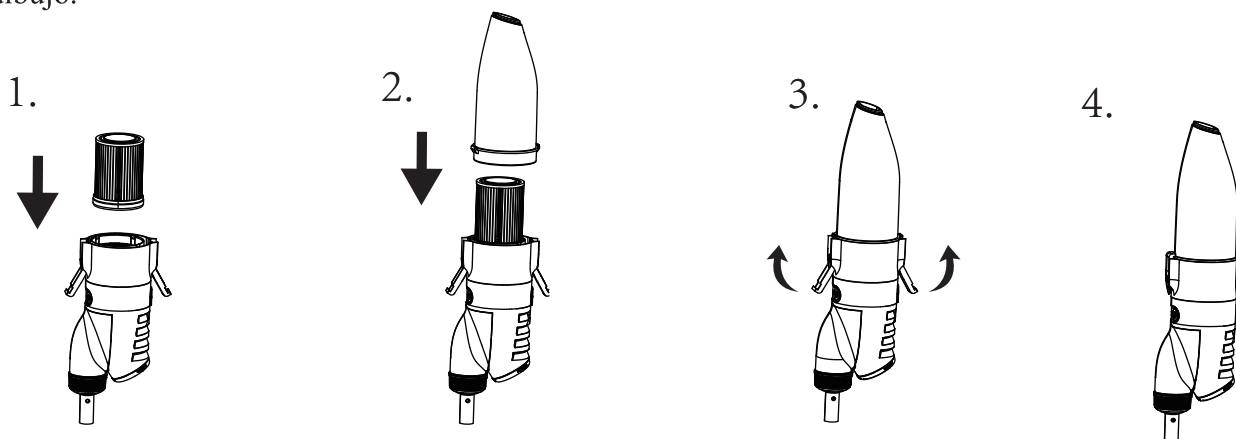

2.2 Montaje del cabezal

Inserte el cabezal de aspiración directamente y completamente en el compartimento delantero.



2.3 Montaje de la empuñadura

(1) Esta empuñadura se usa para limpiar paredes, escalones, asientos y esquinas como se muestra en el dibujo "A"

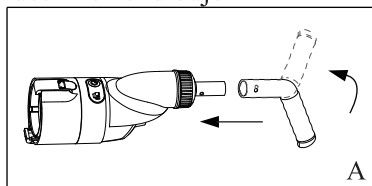

(2) Montaje de la pértiga telescópica (no incluido)

El aspirador se puede conectar a una pértiga telescópica estándar, como se muestra en el dibujo "B".

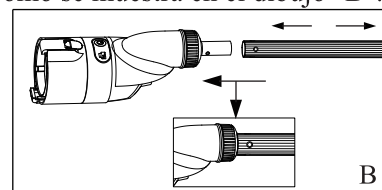

Nota: el aspirador se puede conectar con una empuñadura o con una pértiga telescópica estándar B.
(La pértiga telescópica B es opcional y debe adquirirse por separado).

3. Encendido y modo de velocidad turbo

3.1 Mantenga pulsado el botón de encendido de la aspiradora durante 2-3 segundos. Si la luz indicadora "verde" está siempre encendida, significa que la máquina se ha puesto en marcha. Por favor, ponga el producto en el agua para el funcionamiento, a fin de evitar el fallo del sello de aceite cuando el producto está en ralentí. En este momento, la aspiradora está en modo de baja velocidad.

3.2 Pulse y mantenga pulsado el botón de encendido de la aspiradora durante 2-3 segundos de nuevo, verá que una luz indicadora "azul" se enciende, y la aspiradora entra en el "modo de alta velocidad". En este momento, el aspirador puede limpiar un gran número de grandes partículas de suciedad del fondo de la piscina. Mantenga pulsado el botón durante 2-3 segundos para cambiar entre el "modo de baja velocidad" y el "modo de alta velocidad".

3.3 Apagado : Al pulsar ligeramente el botón, se apagan todos los indicadores luminosos y el aspirador se apaga.

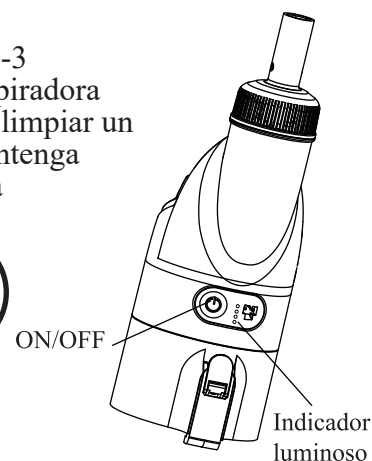
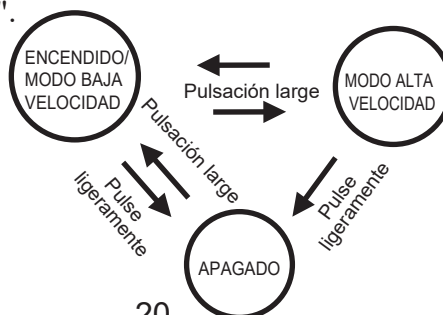

4. ¿Cuándo usar el filtro de partículas ?

Entregado con un filtro de partículas, se utiliza para recoger el polen, partículas finas, polvo y los residuos pequeños; Para la limpieza diaria de hojas, frutas, piedras, no es necesario utilizar este filtro de partículas.

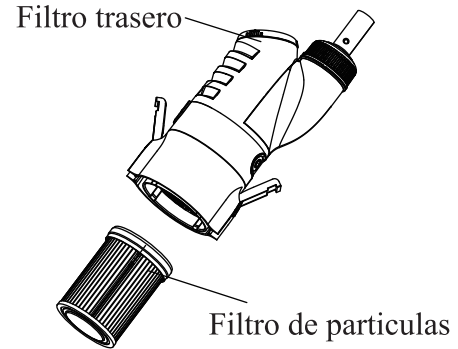

5. ¿Cómo utilizar el cabezal de aspiración ?

Es posible utilizar el aspirador sin el cabezal de aspiración para limpiar las esquinas de la piscina. Notar que se puede usar sin el cabezal, con o sin modo de alta velocidad-Turbo Speed para limpiar las esquinas y escalones de la piscina.

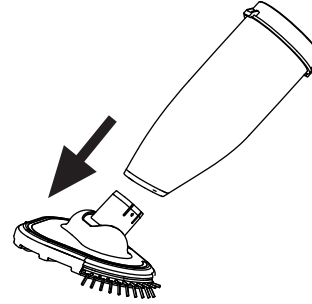

6. Limpieza de residuos

6.1 Limpieza del filtro trasero y del compartimento de residuos delantero transparente

(1) Abra hacia afuera los clips en ambos lados del compartimiento transparente y separe el compartimiento transparente del cuerpo central, luego retire el filtro de partículas como se muestra en el dibujo abajo.

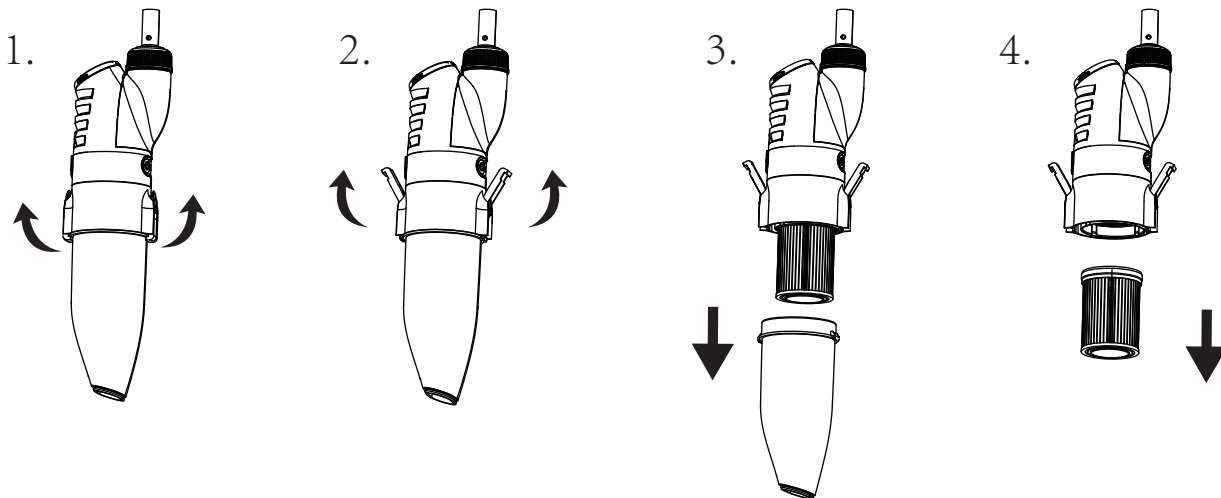

(2) Limpiar los residuos en el compartimiento transparente.

(3) Limpie el filtro de partículas o utilice un limpiador de filtros de partículas para limpiar el filtro. (El limpiador de filtros de partículas debe adquirirse por separado).

(4) Primero instale el filtro limpio en el cuerpo central, luego conecte el compartimiento transparente con el cuerpo central usando los clips laterales.

(Consulte el párrafo 2.1 Montaje de partes y montaje del filtro)



6.2 Limpieza del filtro trasero

- (1) Mantenga presionado el botón en el extremo delantero del compartimiento del filtro trasero y sepárelo del cuerpo central.
- (2) Desatornille la tapa trasera del compartimiento del filtro.
- (3) Limpie el filtro de metal dentro del compartimiento del filtro.
- (4) Vuelva a enroscar la tapa trasera del compartimiento del filtro y acóplelo al cuerpo central.

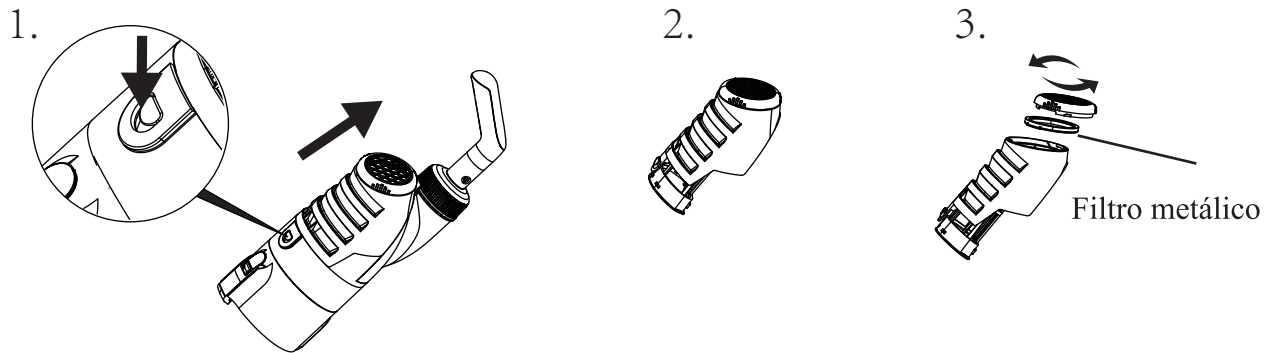

6.3 Sustitución de la batería

Nota: el usuario deberá consultar a su vendedor antes de cualquier cambio de batería.

Quitar el tornillo y afloje la empuñadura con la tapa trasera, retire la batería, presione suavemente el conector del cable de alimentación para separar el cable de la batería y reemplazar la batería.

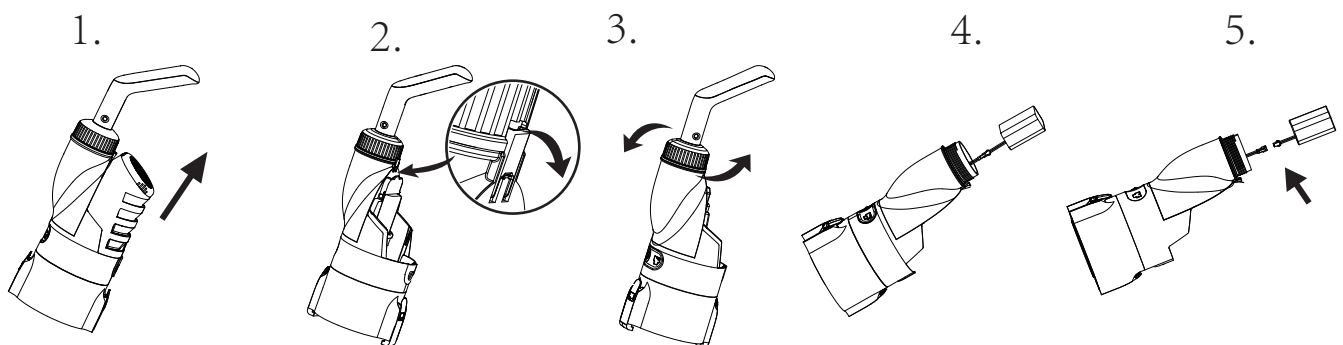

Mantenimiento y almacenaje

- 1.. La batería se descarga sola durante el almacenamiento. Asegúrese de que el aspirador esté completamente cargado antes de guardarlo.
 2. Cuando no esté en uso, debe recargar la batería al menos cada tres meses.
- Desconecte el adaptador externo del enchufe, luego el cable de carga del adaptador externo y del aspirador.
 - Separe los accesorios del aspirador. Si es necesario, enjuague el aspirador y los accesorios con agua limpia. No use detergente.
 - Antes del almacenamiento, asegúrese de que el aspirador esté purgado.
 - Utilice un paño húmedo para limpiar y luego secar el aspirador y sus accesorios.
 - Almacene en un lugar bien ventilado lejos de la luz solar, del calor, de fuentes de fuego, de productos químicos para piscinas, y de niños.
 - La temperatura del lugar de almacenamiento debe estar entre 10 ° C y 25 ° C (50 ° F - 77 ° F)
- Nota: temperaturas de almacenamiento más altas pueden reducir la vida útil de la batería.

Resolución de problemas

Si tenéis algún problema con el aspirador. Seguir las distintas etapas de resolución de problemas para restablecer el correcto rendimiento del aspirador

Nota: Desconectar siempre de la corriente antes de cualquier reparación.

Problemas	Causas posibles	Soluciones
Si una sola LED verde esta encendida y tiritita durante un minuto y luego el aparato se para.	La batería está baja.	Les aconsejamos de volver a cargar totalmente el aparato hasta que les 3 Luces LED estén totalmente encendidas.
EL aspirador no aspira los residuos.	La batería está baja.	Cargue el aspirador.
	La turbina está atascada.	Apagar el aspirador y comprobar que ninguna impureza bloquee la turbina y que la turbina sigue girando. Si necesario, contactar con su vendedor para más instrucciones. ¡Atención! Antes de reparar el dispositivo, asegúrese de que el aspirador esté desenchufado.
	La turbina está dañada.	Contacte con su vendedor para la sustitución de la pieza.
	El filtro está lleno.	Limpiar la suciedad de la rejilla del filtro.
	El compartimento del filtro está lleno.	Limpiar el compartimento del filtro.
Los residuos salen del compartimento delantero transparente.	La válvula anti-retorno está dañada.	Sustituir la válvula anti-retorno, Contacte con su vendedor para la sustitución de la pieza.
	El filtro está lleno	Limpiar los filtros
Los residuos salen del filtro trasero	El filtro trasero está dañado	Sustituir el filtro trasero, Contacte con su vendedor para la sustitución de la pieza.
La empuñadura o la pértiga telescópica no se puede conectar correctamente.	El Clip en "V" esta dañado	Sustituir el clip en "V", Contacte con su vendedor para la sustitución de la pieza.
Después de una carga completa y después de apretar el botón on/Off, el producto no arranca y las luces del aparato no están encendidas	La batería está dañada	Contactar con su vendedor para sustituir la batería. Cuidado! No encender el aspirador para sustituir la batería uno mismo. Eso puede provocar lesiones graves o mortales y cancelará la garantía
La carga de la batería se consume demasiado rápidamente.(Después del arranque del producto, las luces pasan rápidamente de 3 barras a ninguna)		
Durante la carga del producto., las luces no están encendidas (asegurarse que el cable del cargador sea correctamente y completamente conectado a la toma de corriente y al aspirador).	El cargador o el adaptador externo está roto.	Contactar con su vendedor para la sustitución de las piezas dañadas. ¡Cuidado! El uso de cargador no original y/o no apto para el producto o de una toma de corriente incorrecta puede dañar el aparato y/o la batería y cancelará la garantía.
Las luces de 3 barras verdes parpadean todo el tiempo y no quedan encendidas a la vez (Las barras encendidas indican que la carga es completa).		

CN

Aquajack 311

滤芯版泳池电动清洁器 使用手册

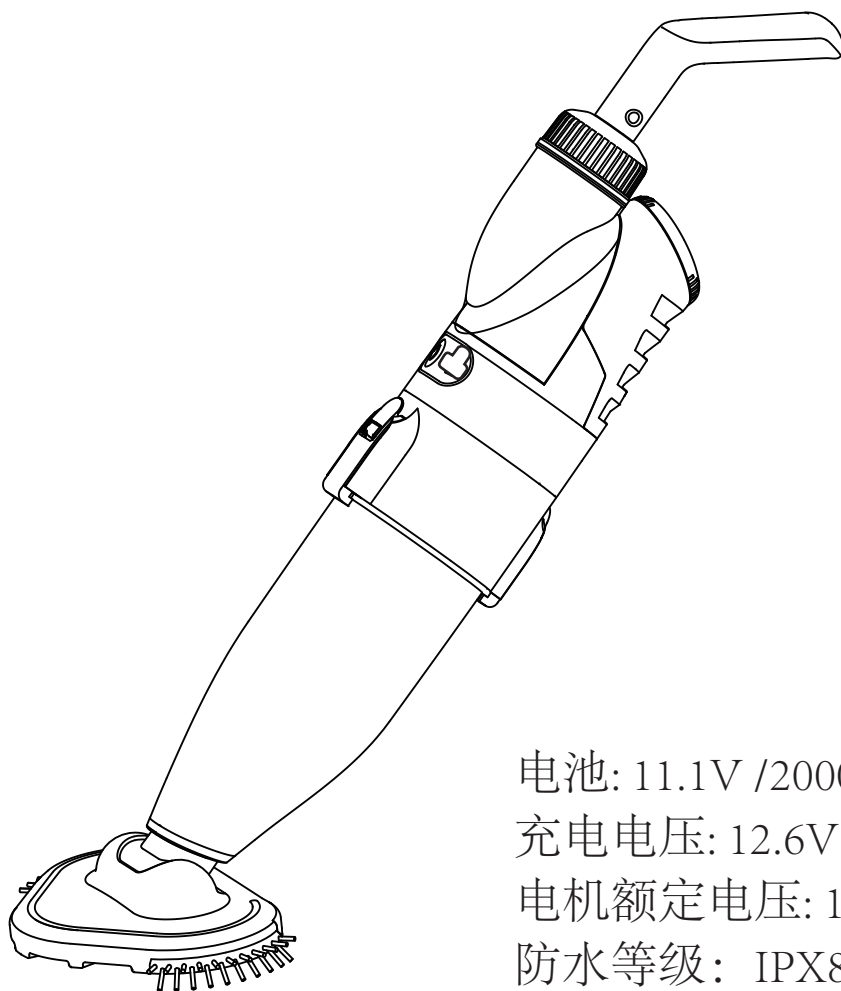

电池: 11.1V /2000mAh
充电电压: 12.6V DC, 1.0A
电机额定电压: 11.1V DC
防水等级: IPX8



Ningbo Poolstar Pool Products Co., Ltd

www.cnpoolstar.com | www.aquajackcleaners.com

安全警告和说明

在安装和使用本电气设备时，应始终遵循基本的安全预防措施，请仔细阅读以下内容

警告!

- 8周岁及以上人员可操作此设备。生理，感知或精神上有缺陷，以及从未接触过此类设备的人员，操作前，事先应学习如何安全操作，并清楚如操作不当所带来的潜在危险。避免儿童玩耍此设备，日常清洁维护工作应由成人完成，如小孩，请在成人监护下做此工作。
- 这不是一个玩具，儿童应在监护下确保勿拿清洁器及其配件玩耍。切勿让儿童操作此产品。儿童应远离清洁器及其配件。
- 如果组件或配件有损坏，需及时更换已损坏配件，请使用由经销商或制造商唯一认证的可使用部件。
- 适用水深最大值: 3 米 (10英尺)
- 适用水温: 4 °C (39.2 °F) - 35 °C (95 °F)。
- 如果发现清洁器有任何损坏，请停止使用。
- 请在关闭清洁器后进行充电。
- 介于吸污器工作时头部产生的吸力，头发，身体或衣服应远离吸污口，避免造成不必要的伤害。
- 当人或宠物在水里的时候，请不要使用此产品。
- 不要使用此清洁器去清洁任何有毒，易燃或可燃物体，或在爆炸物附近使用。
- 非专业人士请勿拆卸清洁器或更换叶轮，电动机。

充电器:

- 仅使用原装充电器。
- 仅供室内充电使用，充电器不能在室外使用，不能裸露于降雨、潮湿、有任何液体或热源的地方。
- 儿童请远离充电器。
- 如充电器有任何损坏，请停止使用。
- 在充电时请勿用湿手或者光着脚触碰清洁器和充电器。
- 无需使用充电器时，请断开电源。
- 如果电源线损坏，请务必替换新的充电器以避免危险。
- 充电前请确保清洁器和充电器都是干燥的。
- 第一次使用前，需将清洁器充满3个小时。充满电以后，清洁器低速模式可工作约90分钟，高速模式可工作约60分钟。

电池处理:

- 此款清洁器配备可充电锂电池，必须妥善处理，请联系当地权威部门了解更多信息。
- 请勿擅自拆卸锂电池。
- 从真空装置中取出锂电池时，请摘除戒指、手镯、项链、手表。
- 电池会产生短路电流，当它足够高时就会引起严重烧伤。
- 取出电池组前，请带上眼睛保护罩，手套，防护服。
- 严禁在清洁器附近吸烟、燃烧，否则将会点燃电池产生不明气体。
- 若皮肤或衣服与酸接触，请立即用大量肥皂和水清洗。
- 若眼睛与酸接触，请立即用清水冲洗眼睛至少15分钟，并送医治疗。

如何使用

组件

- A. 刷头
- B. 前置透明垃圾罩
- C. 滤芯
- D. 清洁大身
- E. 便携式手柄
- F. 后置过滤网罩
- G. 充电器

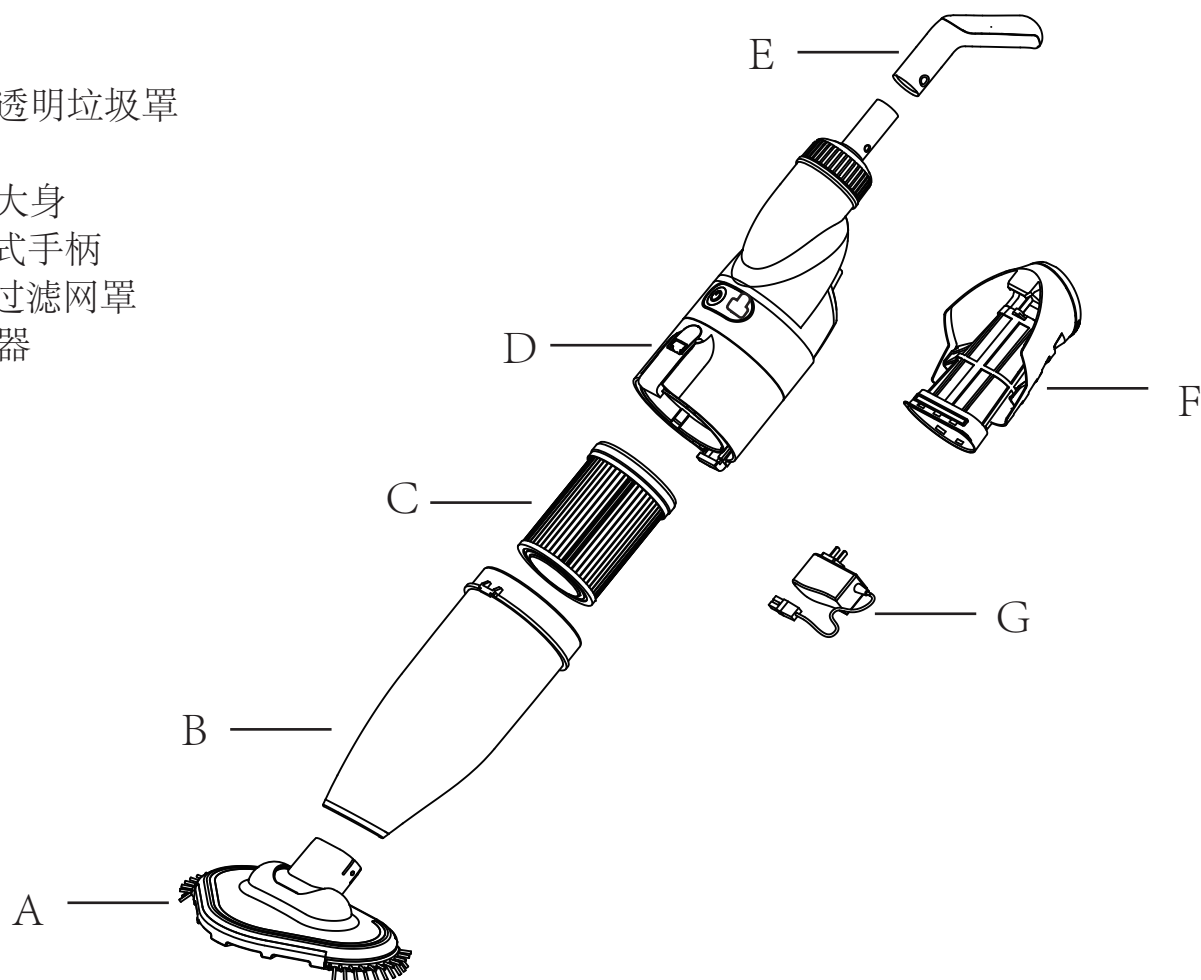

1. 充电器连接

- (1) 将充电器的一端插入电源插座，然后将充电器的另一端插到清洁器的充电口中，此时清洁器上的三个绿色指示灯循环闪烁，表示正常充电。
- (2) 大约3小时后，三个绿色指示灯长亮表示充电完成。
- (3) 当电充满时，将充电器拔出，并将密封塞盖回充电口，保持充电口干燥。在机器入水前确保密封。

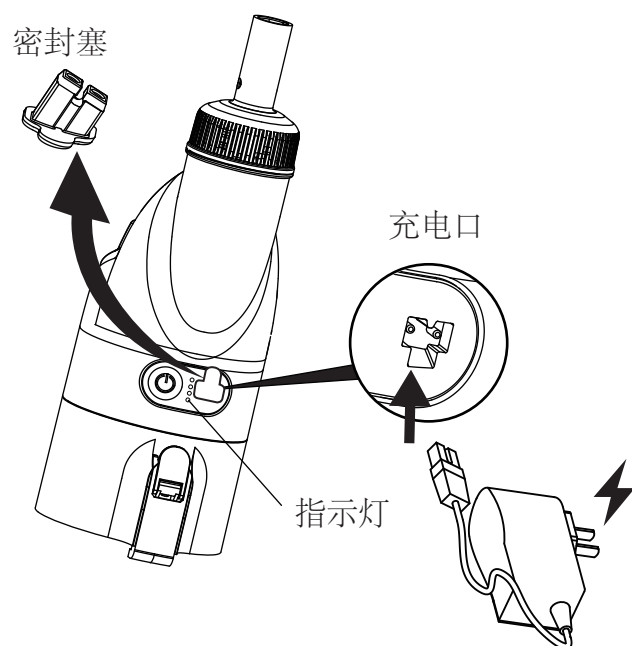

2. 产品安装

2.1 滤芯组装及大身部件组装

由箭头方向组装大身部件。

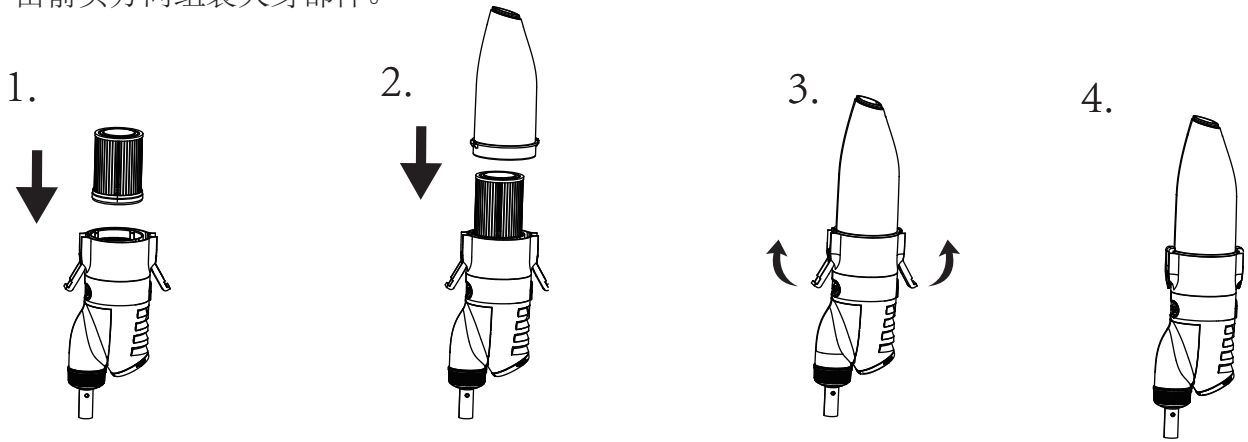

2.2 吸水头组装

直接把整个吸水头插入到透明垃圾罩上即可。

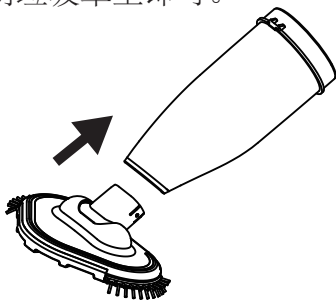

2.3 手柄组装

(1) 手柄组装。

此手柄用清洁器清洁墙壁、台阶、座位以及角落，如图“A”所示

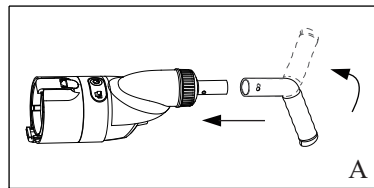

(2) 伸缩杆（不包含）组装

另外清洁器可以连接标准伸缩杆，如图“B”所示。

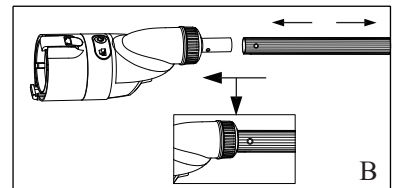

注：该产品可以连接手柄A,或者连接标准的伸缩杆B（伸缩杆B为选配，需要额外采购）。

3. 开机及高低速模式切换

3.1 按住清洁器的电源开关按钮2-3秒，“绿色”指示灯常亮，就表示开机了，请把此产品放入到水中运作，以防产品空转时导致油封密封失效。此时清洁器处于“低速模式”的工作状态。

3.2 再次按开关按钮2-3秒，“蓝色”指示灯亮起，清洁器进入“高速模式”，此时清洁器可清理泳池池底存在大量大颗粒沉淀物。按开关按钮2-3秒可切换“低速模式”和“高速模式”。

3.3 关机：轻按一下开关按钮时，所有的指示灯熄灭，清洁器关机。

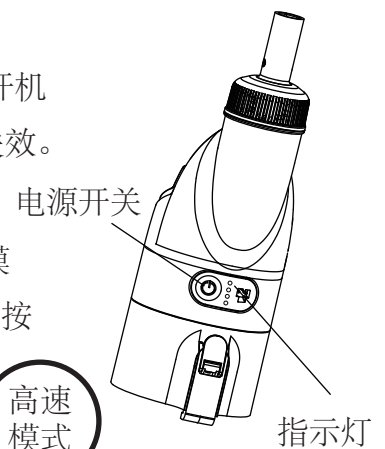
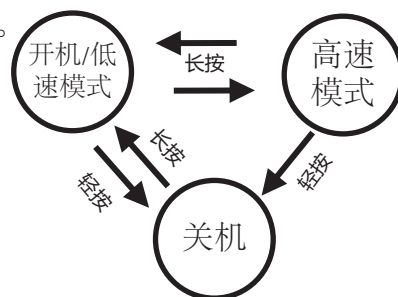

4. 过滤装置选用

出厂时，产品包括1个纸质滤芯，它主要用来收集细小垃圾，如灰尘等；日常垃圾，如树叶、树果等，可不使用此滤芯；请消费者根据实际水池情况，选择使用。



5. 刷头装置选用

清洁器取下刷头后，可用“高速模式”可以清洗泳池的角落及泳池台阶处。

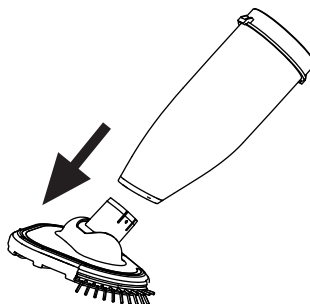

6. 垃圾清理

6.1 前置透明垃圾罩及滤芯清洗

(1) 如图板下透明垃圾罩的二侧的扣子，把透明垃圾罩及滤芯从大身中取下；

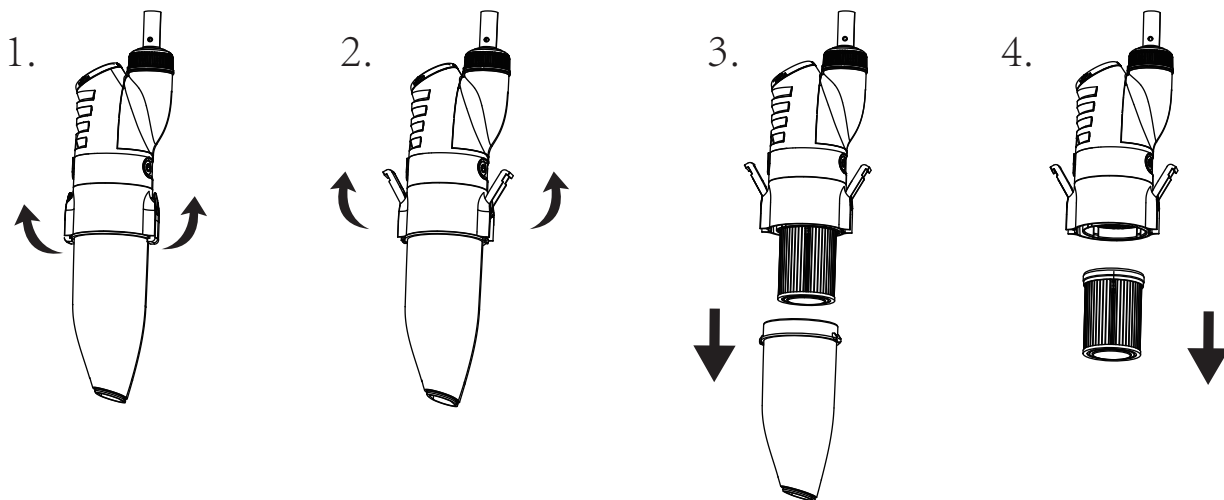

(2) 清理出透明罩内的垃圾，

(3) 清理掉滤芯上的垃圾，配合滤芯清洁器清洁（需要额外采购）；

(4) 先把清洗后的滤芯装到大身，
然后把透明垃圾罩装到大身，
最后扣上锁扣。

(参考：2.1 滤芯组装及大身部件组装)

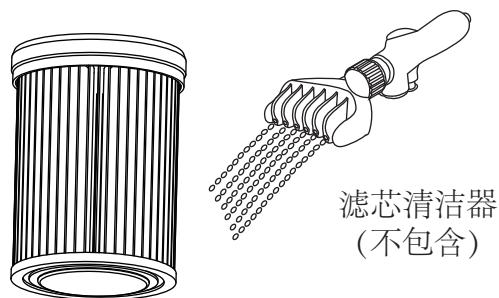

6.2 后置网袋清洗

- (1) 按住滤罩前端的按钮，把整个滤罩从大身上取下来；
- (2) 旋出滤罩尾盖，
- (3) 清洗滤罩内的金属滤网；
- (4) 旋紧滤罩尾盖，滤罩装配到大身上。

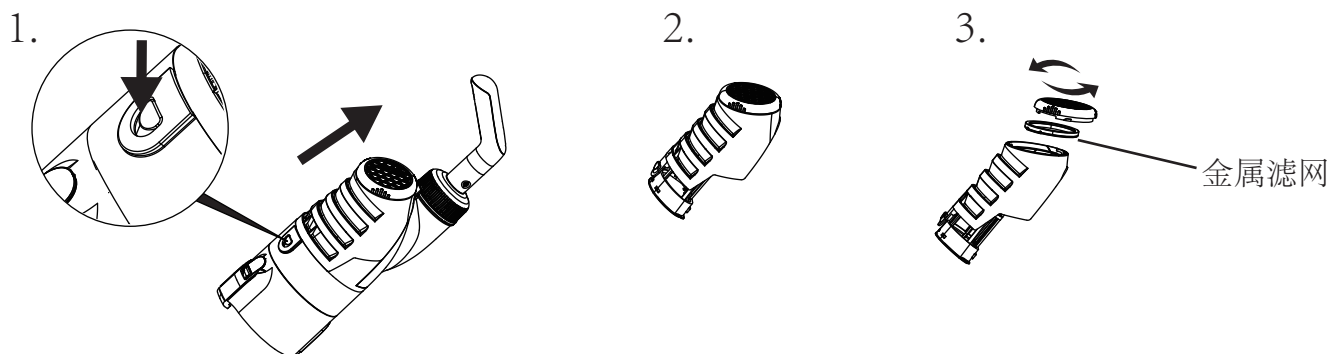

6.3 电池更换

注意：任何电池更换前，请联系当地经销商，请勿自行更换。

将后置滤网打开，手柄旋开，取出电池组，轻按电池电源线，将电池分离并更换。

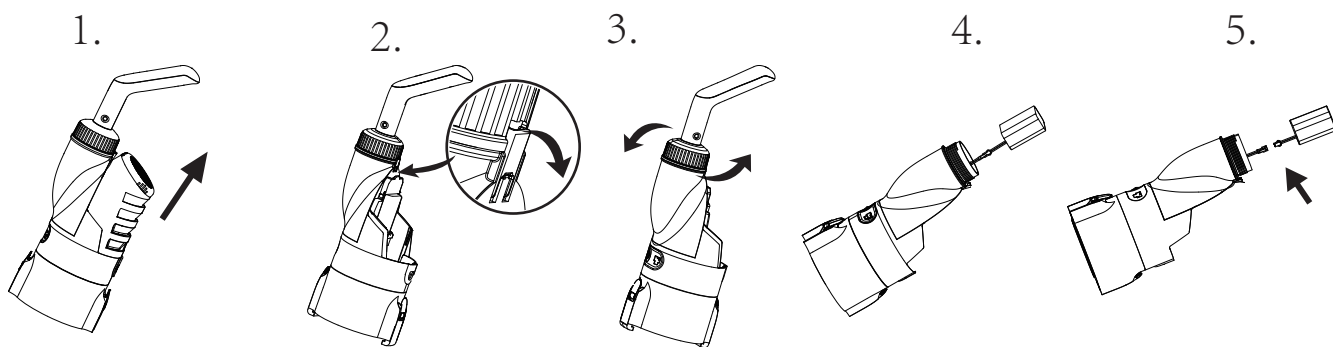

维护和储存

1. 蓄电池在储存过程中会自行放电。储存前确保清洁器充满电。
2. 不使用时，你必须至少每三个月给电池重新充电一次。
 - 从插座上拔下充电器，然后从清洁器上拔下充电器电缆。
 - 从清洁器上取下附件。如有必要，用清水冲洗清洁器和附件。不要使用洗涤剂。
 - 储存前，请确保将清洁器的水排干。
 - 使用湿布清洁和干燥清洁器及其附件。
 - 储存在通风良好的地方，远离阳光、热量、火源、泳池化学品和儿童。
 - 储存环境温度应为10°C - 25°C (50°F - 77°F)。注意：较高的存储温度可能会缩短电池寿命。

故障排除

如果你的清洁器遇到问题，请按下列的故障排除步骤来恢复性能。

注意：在进行任何修复之前，要关闭电源。

问题	可能的原因	解决方案
指示灯（最后一格绿色）闪烁一分钟后自动关机	电池电量不足	请重新充电，直到三个绿色完全亮起。
无法清洁垃圾	电池电量不足	请重新充电。
	叶轮堵塞	关闭清洁器查看叶轮，清除垃圾。如有必要，请联系您的经销商以获取进一步的说明。警告！在维修设备之前，请确保清洁器已关机。
	叶轮损坏	请联系您的经销商进行更换。
	过滤网满了	清理过滤网垃圾。
	滤芯垃圾太多	清洗滤芯垃圾。
垃圾从前端透明件中流出	防倒流片损坏	更换防倒流片。请与您的经销商联系以获取更换零件。
	垃圾过满	清洁过滤网垃圾和滤芯垃圾。
垃圾从过滤网袋中漏出	过滤网袋损坏	更换过滤网袋。请与您的经销商联系以获取更换零件。
手柄/伸缩杆连接件无法正确组装	V型夹损坏	更换V型夹。请与您的经销商联系以获取更换零件。
充满电的电池，在按压开关后，无法启动产品并且指示灯不会亮	电池损坏。	请联系经销商更换电池。警告！不要打开清洁器，自己更换电池。这可能导致严重或致命的伤害，因此保修将无效。
耗电过快，启动产品后，灯光由3格很快跳灯直到耗尽，整体工作时间明显小于额定时间。		
对产品进行充电时，指示灯不会点亮。（确保充电器与清洁器连接正确、完整）	充电器坏了。	联系经销商进行更换。警告！使用错误的充电器将损坏清洁器电池，从而使保修无效。
指示灯3格绿灯一直有灯闪烁，不能显示为三格同步点亮（只有3格绿灯同步点亮才能判断充电器对电池充满电）		

